

CATÁLOGO

DE PRODUCTOS

PRO**INDEMÉX**

PRODUCTOS INDUSTRIALES DE MÉXICO

 **Husqvarna**[®]



AFOSA

3

- **Aceites y lubricantes** 5
 - Aditivo Afosa mineral 2T 5
 - Aditivo Afosa sintético 2T 5
 - Aceite Afosa 4T 5

- Aceite Afosa barra y cadena 5
- Grasa Afosa 5
- **Cabezales AFOSA** 6
 - Cabezal Afosa EW109 6
 - Cabezal Afosa EW130 7

HUSQVARNA

9

- **Ahoyador** 11
 - 541EA 12

- **Automower** 13
 - 315 14

- **Desbrozadoras** 15

LIGERAS ROBUSTAS

- Características tecnológicas 17
- Tabla comparativa 18
- 122C 19
- 226RJ 21
- 331R 23
- 236R 25
- 143RII 27
- 545RX 29
- 545F 31
- 555RXT 33

- **Sopladores** 35

DE MANO DE MOCHILA

- Características tecnológicas 37
- Tabla comparativa 38
- 125B 39
- 125BVX 41
- 345BT 43
- 570BTS 45

- **Cortasetos** 47

- Características tecnológicas 49
- Tabla comparativa 50
- 122HD60 51
- 522HDR75S 53
- 525HE4 55

- **Motosierras** 57

OCASIONALES MULTIUSOS ROBUSTAS
 PROFESIONALES PODA Y CUIDADO DE ÁRBOLES

- Características tecnológicas 59
- Tabla comparativa 60
- 120 61
- 135MKII 63

- 445II 65
- 353 67
- 61 69
- 365 71
- 562XP 73
- 272XP 75
- 281XP 77
- 390XP 79
- 395XP 81
- 3120XP 83
- T435 85
- 525PT5S 87

- **Aspersora** 89

- Características tecnológicas 90
- 321S25 91
- 320SM 93

- **Motobombas** 96

- W40P 97
- W50P 99
- W80P 101

- **Podadoras** 103

PODADORAS FLOTANTE

- Características tecnológicas y Tabla comparativa 104
- LC151 105
- LC151S 107
- GX560 109

- **Tractores** 111

CONVENCIONALES GIRO CERO

- Características tecnológicas 112
- Tabla comparativa 113
- TS148 115
- TS254G 117
- Z460 119

- **Motocultivador** 121

- Características tecnológicas y Tabla comparativa 122
- TF338 123
- TR262 125



• Accesorios	127
- Arnéses	130
- Bidones y Cascos	131
- Colectores	132
- Chaparreras y pantalones anticorte	134
- Guantes	135
- Hachas, Lentes y Playeras	137
- Protectores auditivos	138
- Sierras de poda y Soporte	139
- Accesorios Tractor	140
- Productos Arborista	141
• Consumibles	143
- Barras	144
- Glosario	145
- Cadenas	146
- Tabla comparativa en modelos de cadena	147

AFOSA

ACEITES Y LUBRICANTES



PROTEGE LA VIDA DE TU EQUIPO

2T
MINERAL

2T
XPRO

4T

BC

GE

ACEITE **2T** MINERAL

Ideal para todo tipo de usuarios de desbrozadoras,
motosierras, sopladoras, cortasetos, etc.



LA MEJOR PROTECCIÓN
PARA TU MOTOR

2T
MINERAL

2T
XPRO

AFOSA
ACEITES Y LUBRICANTES



LUBRICANTES



Aditivo AFOSA 2T Mineral

Aditivo mineral especialmente elaborado para uso en motores portátiles de 2 tiempos enfriados por aire. Ofrece una excelente lubricación y poco humo. Además protege contra la oxidación y la corrosión, minimiza la carbonización y proporciona un excelente desempeño mientras reduce el desgaste.

ESPECIFICACIONES

No. DE PARTE	PRESENTACIÓN	COLOR
A2T-80	80 ml	Azul
A2T-500	500 ml	
A2T-1	1 L	

Cumple Norma JASO TC /JASO FC/FB.



Aditivo AFOSA 2T Sintético

Aditivo para motores de 2 tiempos sintético. Desarrollado especialmente para uso severo y altas velocidades de motor. Proporciona una lubricación excelente, bajo humo, un motor más limpio y menor desgaste, comparado con otros aceites. Optimizado para todas las máquinas Husqvarna de uso profesional, en particular para motores equipados con el sistema AutoTune® o cilindrada de más de 55 cc.

ESPECIFICACIONES

No. DE PARTE	PRESENTACIÓN	COLOR
A2TX-80	80 ml	Verde
A2TX-500	500 ml	
A2TX-1	1 L	

Cumple Norma JASO TC /JASO FC/FB.



Aceite AFOSA 4T

Aceite mineral para motores utilitarios que operen en cualquier condición de trabajo. Contiene aditivos que brindan una excelente protección contra el desgaste además de contener detergentes y dispersantes que mantienen limpio al motor y retardan la formación de depósitos.

ESPECIFICACIONES

No. DE PARTE	PRESENTACIÓN	COLOR
A4T-1	1 L	Rojo
VISCOSIDAD	SAE 30	



ACEITE BARRA Y CADENA

El aceite para barra y cadena AFOSA ha sido diseñado para proveer la mejor protección al sistema de corte de las motosierras. Mediante sus aditivos adhesivos, se mantiene unido a las partes críticas, reduciendo fricción y desgaste, incrementando la vida útil de los componentes de corte.

ESPECIFICACIONES

No. DE PARTE	PRESENTACIÓN	COLOR
ABC-1	1 L	Café
VISCOSIDAD	SAE 20	



GRASA AFOSA

La grasa AFOSA esta diseñada especialmente para las cajas de engranes de desbrozadoras, cortasetos y baleros de sistemas de corte de motosierras. Soporta temperaturas de hasta 120 °C, proporcionando una protección superior a tu equipo.

ESPECIFICACIONES

No. DE PARTE	PRESENTACIÓN	COLOR
GRASA-250	250 g	Verde



EW109

El cabezal AFOSA EW109 incorpora un sistema avanzado de enrollado de hilo que permite agregar una nueva carga de hilo nylon desde el exterior, logrando una instalación fácil y rápida.

Gracias a su sistema Tap & Go, permite una liberación rápida del hilo nylon durante el corte de césped, es ideal para todo tipo de desbrozadoras existentes en el mercado.



ESPECIFICACIONES GENERALES

- Diámetro del cabezal **4.25" / 10.8 cm**
- Para desbrozadoras **Curvas y rectas**
- Tipo de desbrozadoras **Gasolina**
- Sistema de alimentación **Automática**
- Montaje de hilo **Rápido**
- Sistema EFS **Simple, rápido y resistente**
- Tipos de hilo **Todas las formas**
- Sistema **Tap & Go**
- Recomendado **Motores 25 a 35 cc**
- Peso **0.4 kg**

ARTÍCULOS INCLUIDOS

1 carga nylon 4 m 0.095"

CAPACIDAD DE CARGA

CALIBRE	2.0 mm - 0.080"	2.4 mm - 0.095"	2.7 mm - 0.105"	3.0 mm - 0.118"	3.3 mm - 0.130"
LARGO MÁXIMO	6.5 m - 21"	5.5 m - 18"	4.2 m - 14"	3.1 m - 10"	2.7 m - 9"

APLICACIONES



No. DE PARTE	DESCRIPCIÓN	TIPO DE ADAPTADOR
50729079	Cabezal Easy Work automático AFOSA	M12x1.75
50729078	Cabezal Easy Work automático AFOSA	M10x1.25

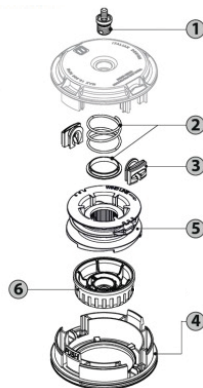

REFERENCIA	CÓDIGO	DESCRIPCIÓN
2	K00401081	Juego resorte cabezal Afosa
3	K00401055	Ojillo cabezal Afosa
4	K00401215	Tapa cabezal Afosa
5	K00401125	Bobina cabezal Afosa
6	K00401214	Botón Cabezal Afosa



EW130

El cabezal AFOSA EW130 incorpora un sistema avanzado de enrollado de hilo que permite agregar una nueva carga de hilo nylon desde el exterior, logrando una instalación fácil y rápida.

Gracias a su sistema Tap & Go, permite una liberación rápida del hilo nylon durante el corte de césped, es ideal para todo tipo de desbrozadoras existentes en el mercado, cuenta con una estructura robusta, con forme a las normativas europeas e internacionales, así como ojales de amplio radio.



ESPECIFICACIONES GENERALES

- Diámetro del cabezal **5"/12.7 cm**
- Para desbrozadoras **Rectas**
- Tipo de desbrozadoras **Gasolina**
- Sistema de alimentación **Automática**
- Montaje de hilo **Rápido**
- Sistema EFS **Simple, rápido y resistente**
- Tipos de hilo **Todas las formas**
- Sistema **Tap & Go**
- Recomendado **Motores a partir de 33 cc**
- Peso **0.48 kg**

CAPACIDAD DE CARGA

	CALIBRE	2.0 mm - 0.080"	2.4 mm - 0.095"	2.7 mm - 0.105"	3.0 mm - 0.118"	3.3 mm - 0.130"
	LARGO MÁXIMO	6.5 m - 21"	5.5 m - 18"	4.2 m - 14"	3.1 m - 10"	2.7 m - 9"

APLICACIONES



No. DE PARTE	DESCRIPCIÓN	TIPO DE ADAPTADOR
50739120	Cabezal Easy Work automático AFOSA	M12x1.75

ARTÍCULOS INCLUIDOS

1 carga nylon 4 m 0.105"

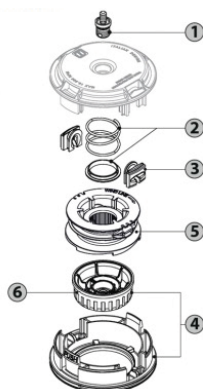

REFERENCIA	CÓDIGO	DESCRIPCIÓN
2	K00401043	Juego resorte cabezal Afosa
3	K00401055	Ojillo cabezal Afosa
4	K00401146	Boton y tapa cabezal Afosa
5	K00401124	Bobina cabezal Afosa
6	K00401218	Boton Cabezal Afosa

ACEITE **4T** MOTOR

Máxima protección, máximo desempeño.



LA MEJOR PROTECCIÓN
PARA TU MOTOR

4T

AFOSA
ACEITES Y LUBRICANTES

 Husqvarna®

CATÁLOGO DE PRODUCTOS



AFOSA



AHOYADOR



541EA

El ahoyador Husqvarna 541EA es un equipo potente y robusto, es perfecto para trabajos duros en suelos. Su diseño liviano y ergonómico, la tecnología antivibración y la broca ayudan a reducir la fatiga del operador cuando realiza diferentes tipos de tareas de perforación.

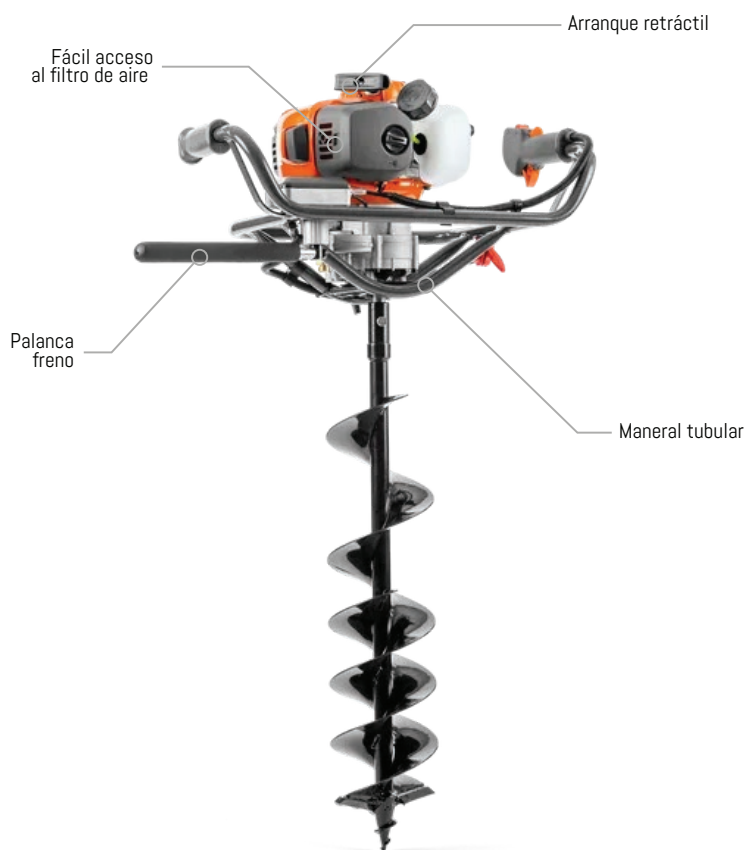

ESPECIFICACIONES GENERALES

- Cilindrada **41.5 cc**
- Potencia **1.47 kW/1.97 hp**
- Depósito de combustible **0.95 l**
- Profundidad de excavación **80 cm**
- Diámetro de broca **20 cm**
- Peso **9.8 Kg**

APLICACIONES



ARTÍCULOS INCLUIDOS

1 Broca

CONSUMIBLES

NOMBRE	No. DE PARTE	DESCRIPCIÓN	CLIMA
Bujía	577484001	Bujía Husqvarna HQT-1	
Aditivo	A2T-80	Aceite Afosa 2 tiempos bote 80 ml 50:1	
	A2T-500	Aceite Afosa 2 tiempos bote 500 ml 50:1	
	A2T-1	Aceite Afosa 2 tiempos bote 1 litro 50:1	



541EA

ACCESORIOS RECOMENDADOS



Protector auditivo	Bidón	Guantes	Broca	Lentes
505665304	042-970	579380009	537619101	544963802
Protector auditivo Husqvarna con diadema	Bidón combustible Oregon 5 litros	Guantes Husqvarna Classic Light	Broca 200 mm Husqvarna	Lentes sol Husqvarna

TOP 50

NO. DE PARTE	PRODUCTO	NO. DE PARTE	PRODUCTO
510917901	Anillo pistón Husqvarna	531147762	Interruptor enc-apag Husqvarna
590578902	Arranque Husqvarna	505306701	Inyector gasolina carburador Husqvarna
505297301	Balero biela cigüeñal Husqvarna	528755403	Juego base uña arranque Husqvarna
597610701	Balero cigüeñal Husqvarna	49-882-0	Juego reparación carburador Oregon
590579401	Base filtro aire Husqvarna	531147761	Mando acelerador Husqvarna
537619101	Broca 200mm Husqvarna	505310301	Manguera gasolina Husqvarna
592756502	Cable corriente Husqvarna	537232501	Manija arranque Husqvarna
590578201	Capuchón bujía Husqvarna	590577801	Módulo encendido Husqvarna
587106701	Carburador esprea Husqvarna	505297101	Perno pistón Husqvarna
505296001	Cárter Husqvarna	574286902	Piola arranque Husqvarna
531147765	Chicote acelerador Husqvarna	505296901	Pistón Husqvarna
521325201	Cigüeñal y biela Husqvarna	501929801	Polea arranque Husqvarna
510064201	Cilindro Husqvarna	587287602	Prefiltro aire Husqvarna
546041101	Cuchilla broca 200mm Husqvarna	513371601	Resorte embrague Husqvarna
501935201	Cuerda metálica Husqvarna	501938901	Resorte uña arranque Husqvarna
599764701	Embrague metálico Husqvarna	513752401	Retén biela Husqvarna
505304901	Empaque base carburador Husqvarna	504121501	Retén cigüeñal Husqvarna
505305001	Empaque carburador Husqvarna	505296701	Retén cigüeñal lado embrague Husqvarna
505296401	Empaque cárter Husqvarna	531147752	Tambor embrague Husqvarna
510064301	Empaque cilindro Husqvarna	592613702	Tanque gasolina Husqvarna
591103001	Empaque escape Husqvarna	590578601	Tapa cilindro Husqvarna
505299301	Escape Husqvarna	505309601	Tapón gasolina Husqvarna
590910601	Filtro aire Husqvarna	505297801	Tornillo embrague Husqvarna
503443201	Filtro gasolina Husqvarna	501939101	Uña arranque Husqvarna
531147763	Gatillo acelerador Husqvarna	505298201	Volante enfriador Husqvarna

 **AFOSA**



AUTOMOWER®



315

Una avanzada podadora robótica, el Automower Husqvarna 315 es perfecto para jardines de hasta 1500m² y diseño complejo. Capaz de subir pendientes de hasta 22°. Su tecnología le permite adaptarse a las necesidades de corte de acuerdo a la velocidad de crecimiento del pasto y transitar zonas estrechas y difíciles. Su menú de ajustes es fácil de utilizar mediante su gran pantalla y teclado, amigables con el usuario.

ESPECIFICACIONES GENERALES

- Motor **Sin escobillas**
- Tipo y capacidad de batería **Li-Ion 18V 2.0 Ah**
- Tiempo de uso por carga **70 min**
- Tiempo de carga **60 min**
- Capacidad de área por hora **68 m**
- Máxima inclinación permitida **22°**
- Área total recomendada **1500 m²**
- Peso **9.2 kg**

ARTÍCULOS INCLUIDOS

- 9 Cuchillas
- 1 Estación de carga
- 5 Tornillos para estación de carga
- 1 Cable de alimentación
- 1 Regla guía
- 1 Manual de usuario

CARACTERÍSTICA ESPECIAL

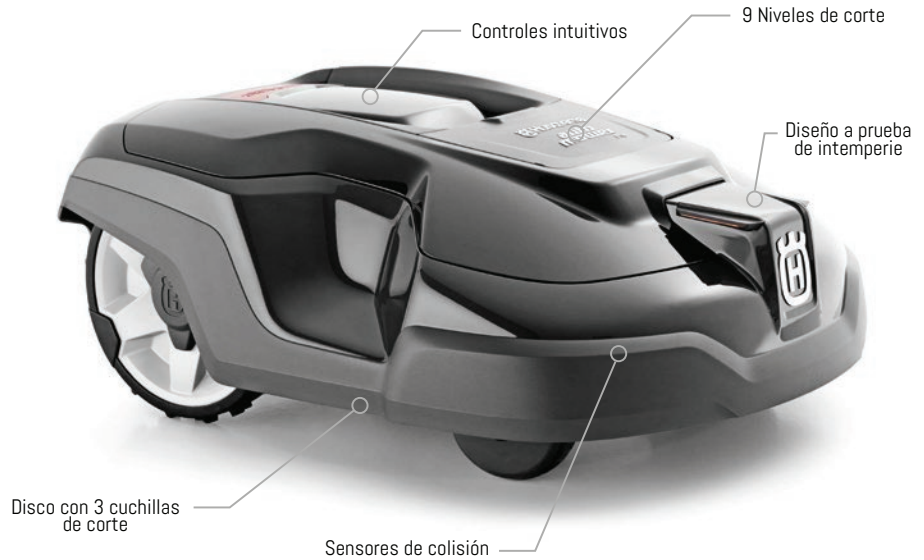

CONSUMIBLES

NOMBRE	No. DE PARTE	DESCRIPCIÓN
Cuchillas	577864603	Juego cuchillas Automower 315

ACCESORIOS RECOMENDADOS

NOMBRE	No. DE PARTE	DESCRIPCIÓN
Juego instalación	967623602	Cable delimitador 250m, juego de conectores y paquete de estacas
Automower connect	586662311	Módulo GPS automower Connect

Automower Connect , es un innovador sistema que permite la comunicación con el robot podador a través de tu celular desde cualquier lugar del mundo. Permite acceder y hacer modificaciones en la configuración del Automower® fácilmente a través de la aplicación; podrás recibir notificaciones y alertas acerca del estatus actual del Automower® y cuenta además con un sistema GPS que te permite ver en tiempo real el comportamiento de poda en tu jardín y le brinda al Automower® la posibilidad de identificar las áreas que necesitan ser podadas. El automower Connect está disponible como un accesorio.

A person is shown from the back, wearing a grey long-sleeved shirt, dark pants, and large black ear protection. They are carrying a Husqvarna backpack brush cutter. The brush cutter has a grey and orange engine housing with the Husqvarna logo, and a long orange shaft leading to a cutting head. The person is standing in a field of tall green grass, with a modern building with large windows in the background. The scene is brightly lit, suggesting a sunny day.

AFOSA

DESBROZADORAS

Ligeras / Robustas / De Mochila

AUMENTA TU PRODUCTIVIDAD USANDO ACCESORIOS ORIGINALES





PRINCIPALES CARACTERÍSTICAS TECNOLÓGICAS

Cabezal Tap'n Go



Cabezal de corte con liberación rápida y automática de hilo nylon.

Caja de engranes



Caja de engranes paralela al suelo que proporciona un mejor rendimiento de corte diseñada para altas revoluciones.

Centro de gravedad optimizado



Mejora el equilibrio durante el trabajo gracias a la colocación del depósito de combustible en la parte delantera del motor.

Embrague robusto



Embrague de alta resistencia que facilita el trabajo intenso con el uso de hilo nylon o cuchillas de corte.

Interruptor de paro con retorno automático



El botón interruptor se mantiene siempre en la posición de encendido para facilitar el arranque.

Maneral ajustable



Barra de maneral ajustable con un diseño ergonómico para un mejor confort.

Maneral robusto



El maneral está unido al tubo por medio de una abrazadera fundida a presión para una gran durabilidad.

Poste maneral alto



El poste elevado fabricado en magnesio incrementa la libertad de movimiento cuando se trabaja en pendientes.

Protector combi



El accesorio de protección combi permite realizar trabajos ya sea con el cabezal trimmer o cuchillas para hierba densa.

Smart Start®



El motor y el arranque han sido diseñados para que el equipo encienda rápidamente con el mínimo esfuerzo. La resistencia en el cordón de arranque se reduce hasta un 40%.

X-Torq®



Proporciona un bajo consumo de combustible y reduce las emisiones de escape de acuerdo a las más estrictas regulaciones ambientales.

Low Vib®



Efectivos amortiguadores que absorben las vibraciones y evitan el cansancio en las manos y brazos del usuario.



TABLA COMPARATIVA

● LIGERAS ● ROBUSTAS

Características Tecnológicas	122C	226RJ	331R	236R	143RII	545F	545RX	555RXT
Arranque independiente	●	●	●	●	●			
Cabezal corte Tap´n Go	●		●	●	●		●	●
Caja de engranes		●	●	●	●	●	●	●
Centro de gravedad optimizado						●	●	●
Embrague robusto		●	●	●	●	●		●
Controles intuitivos						●		●
Filtro aire eficiente		●	●	●	●			
Interruptor de paro con retorno automático	●					●	●	●
Inyector gasolina	●	●	●	●	●	●	●	●
Low Vib®						●	●	●
Maneral ajustable						●	●	●
Maneral circular confortable	●							
Maneral J		●						
Maneral robusto		●	●	●	●			
X-Torq®						●	●	●
Poste maneral alto							●	●
Protector combi			●	●	●		●	●
Smart Start®	●		●	●	●	●	●	●
Soporte arnés ajustable						●	●	●
Tubo curvo	●							
Válvula descompresión						●	●	●
Arnés Balance X						●	●	
Arnés Balance XT								●
Arnés estándar			●	●	●			
Arnés diagonal		●						
Arnés tipo mochila								

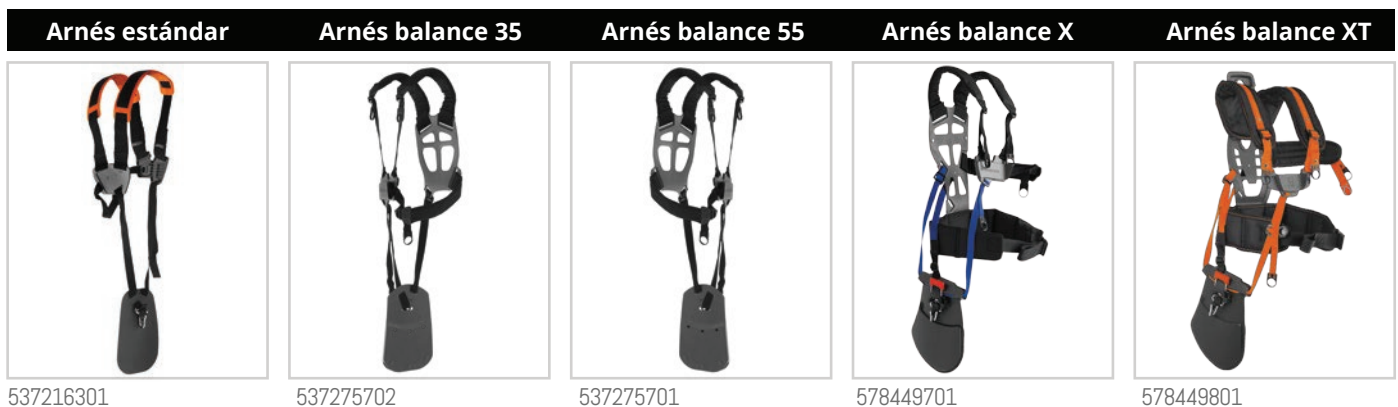



122C

Equipo ideal para usuarios que disfrutan realizar los cuidados del jardín por sí solos.

La desbrozadora Husqvarna 122C está equipada con un motor de bajo ruido, sistema Smart Start® que facilita el arranque y un tubo curvo extra largo que le permite mejorar el alcance.

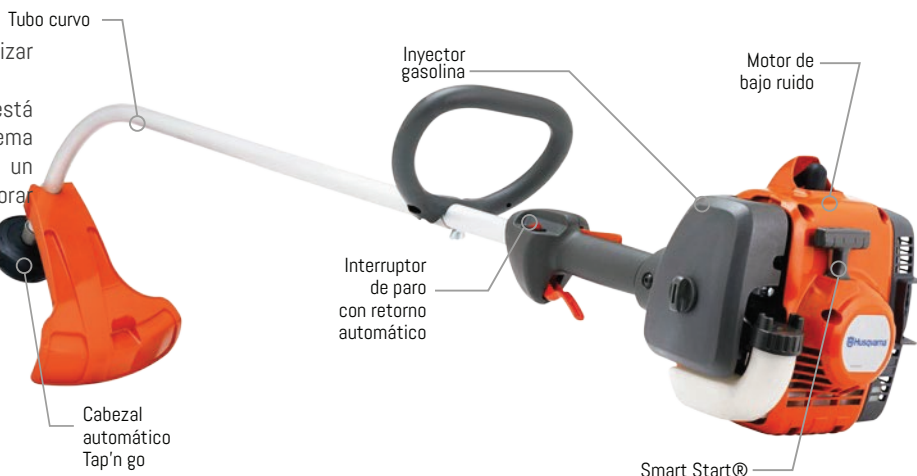

ESPECIFICACIONES GENERALES

- Cilindrada **21.7 cc**
- Potencia **0.6 kW / 0.8 hp**
- Capacidad depósito de combustible **0.36 l**
- Maneral **Circular**
- Peso **4.4 kg***

ARTÍCULOS INCLUIDOS

- 1 Cabezal auto Husqvarna T25 3/8"
- 1 Protector Cabezal Husqvarna
- 1 Llave bujía Husqvarna

CONSUMIBLES

BUJÍA

No. DE PARTE	DESCRIPCIÓN
590710201	Bujía Husqvarna HQT-4 CMR6A

ADITIVO 2T

A2T-80	Aceite Afosa 2 tiempos bote 80 ml 50:1
A2T-500	Aceite Afosa 2 tiempos bote 500 ml 50:1
A2T-1	Aceite Afosa 2 tiempos bote 1 litro 50:1

GRASA

GRASA-250	Grasa AFOSA 250 g
------------------	-------------------

APLICACIONES



PASTO

CABEZAL COMPATIBLE

No. DE PARTE	CALIBRE COMPATIBLE	DESCRIPCIÓN
578446001	.080"-.095"	Cabezal auto Husqvarna T25 3/8"

HILO NYLON COMPATIBLE

No. DE PARTE	CALIBRE COMPATIBLE	DESCRIPCIÓN
594279	.095"	Nylon Oregon carga redondo Good .095" 15m
RM10-095	.095"	Nylon Oregon carga redondo Magnum .095" 10 m
CM10-095	.095"	Nylon Oregon carga cuadrado Magnum .095" 10 m
TM10-095	.095"	Nylon Oregon carga SuperTwist Magnum .095" 10 m
PT10-095	.095"	Nylon Oregon carga Platinum SuperTwist .095" 10 m

*El peso mostrado es sin equipo de corte. LOS EQUIPOS HUSQVARNA CUENTAN CON 1 AÑO DE GARANTÍA EN DEFECTOS DE FABRICACIÓN.

**122C****ACCESORIOS RECOMENDADOS**

Lentes	Guantes	Espinillera	Protector auditivo	Bidón	Cabezal
544963802	579380009	559061	505665304	042-970	578446001
Lentes de sol Husqvarna	Guantes Husqvarna Classic light	Espinillera protectora Oregon	Protector auditivo con diadema Husqvarna	Bidon combustible Oregon 5 litros	Cabezal Husqvarna T25 3/8

TOP 50

NO. DE PARTE	PRODUCTO	NO. DE PARTE	PRODUCTO
574263001	Aislador tanque gasolina Husqvarna	574375501	Módulo encendido Husqvarna
505155802	Anillo pistón Husqvarna	510223604	Pistón Husqvarna
574487401	Arranque Husqvarna	537046702	Placa exterior embrague Husqvarna
575504901	Balero biela cigüeñal Husqvarna	537046802	Placa interior embrague Husqvarna
738210110	Balero cigüeñal/caja engranes Husqvarna	525593801	Polea arranque Husqvarna
525593901	Base polea arranque Husqvarna	503816001	Resorte embrague Husqvarna
503873305	Base uña arranque Husqvarna	525594001	Resorte polea arranque Husqvarna
574488901	Cable corriente Husqvarna	503260202	Reten cigüeñal lado arranque Husqvarna
581734301	Carburador Husqvarna	574482001	Reten cigüeñal lado volante Husqvarna
522878301	Cárter Husqvarna	735312810	Seguro balero flecha Husqvarna
574489001	Chicote acelerador Husqvarna	735311200	Seguro tambor embrague Husqvarna
574316403	Chicote tracción Husqvarna	575315801	Interruptor encendido Husqvarna
577380501	Cigüeñal y biela Husqvarna	525593701	Tambor embrague Husqvarna
577380301	Cilindro y pistón Husqvarna	577044808	Tanque gasolina Husqvarna
537032201	Embrague Husqvarna	524853801	Tapa filtro aire Husqvarna
525838301	Cuerda metálica Husqvarna	503842902	Tornillo embrague Husqvarna
522918301	Empaque cárter Husqvarna	525755103	Tornillo cuchillas/cárter Husqvarna
522918401	Empaque cilindro Husqvarna	573925802	Tornillo fija carburador Husqvarna
522918501	Empaque Base carburador Husqvarna	503961301	Tornillo mando acelerador Husqvarna
523011601	Escape Husqvarna	525760904	Tornillo base carburador Husqvarna
574242701	Filtro aire Husqvarna	537213209	Tornillo tapa filtro aire Husqvarna
574488803	Juego cables Husqvarna	576977301	Tubo completo Husqvarna
588986001	Juego empaques diafragmas Husqvarna	731231401	Tuerca base filtro/mango maneral Husqvarna
578975603	Manguera gasolina Husqvarna	731711651	Tuerca volante enfriador Husqvarna
574600202	Manguera gasolina Husqvarna	537249602	Volante enfriador Husqvarna



226RJ

La desbrozadora Husqvarna 226RJ es un equipo de gran durabilidad desarrollada para trabajos duros. El sistema de embrague robusto y fácil servicio del motor, junto con el filtro de aire eficiente, prolonga la vida útil del producto. Equipado con un maneral J que le permite una gran versatilidad y manejo.

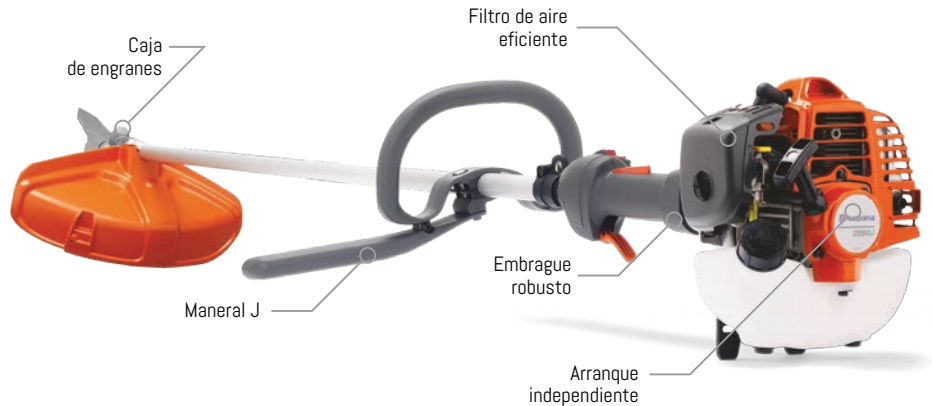

ESPECIFICACIONES GENERALES

- Cilindrada **25.4 cc**
- Potencia **0.8 kW / 1.1 hp**
- Capacidad depósito de combustible **0.75 l**
- Maneral **J**
- Peso **5.1 kg***

ARTÍCULOS INCLUIDOS

- 1 Arnés diagonal Husqvarna
- 1 Disco Husqvarna 10" x 1" 3 puntas
- 1 Juego de herramienta
- 1 Porta disco 3 puntas
- 1 Protector cabezal

APLICACIONES



CABEZAL TRIMMER COMPATIBLE

No. DE PARTE	CALIBRE COMPATIBLE	DESCRIPCIÓN
578446301	.095"-.105"	Cabezal auto Husqvarna T35 M10
50729078	.080"-.130"	Cabezal Easy Work automático Afosa EW109

CONSUMIBLES

BUJÍA

No. DE PARTE	DESCRIPCIÓN	CLIMA
590710101	Bujía Husqvarna HQT-2	°C
577484001	Bujía Husqvarna HQT-1	°C

ADITIVO 2T

A2T-80	Aceite Afosa 2 tiempos bote 80 ml 50:1
A2T-500	Aceite Afosa 2 tiempos bote 500 ml 50:1
A2T-1	Aceite Afosa 2 tiempos bote 1 litro 50:1

GRASA

GRASA-250	Grasa AFOSA 250 g
------------------	-------------------

HILO NYLON COMPATIBLE

No. DE PARTE	CALIBRE COMPATIBLE	DESCRIPCIÓN
594279	.095"	Nylon Oregon carga redondo Good .095" 15m
594280	.105"	Nylon Oregon carga redondo Good .105" 15m
RM15-095	.095"	Nylon Oregon carga redondo Magnum .095" 15m
RM10-095	.095"	Nylon Oregon carga redondo Magnum .105" 10m
CM15-095	.095"	Nylon Oregon carga cuadrado Magnum .095" 15m
CM10-095	.095"	Nylon Oregon carga cuadrado Magnum .105" 10m
TM15-095	.095"	Nylon Oregon carga SuperTwist .095" 15m
PT15-095	.095"	Nylon Oregon carga Platinum SuperTwist .095" 15m
PT10-105	.105"	Nylon Oregon carga Platinum SuperTwist .105" 10m

DISCO DE CORTE COMPATIBLE

NOMBRE	NO. PARTE	DESCRIPCIÓN
DISCO	578444501	Disco Husqvarna 12" x 1" multi 3 aspas

*El peso mostrado es sin equipo de corte.
LOS EQUIPOS HUSQVARNA CUENTAN CON 1 AÑO DE GARANTÍA EN DEFECTOS DE FABRICACIÓN.

**226RJ****ACCESORIOS RECOMENDADOS****Lentes**

544963802

Lentes de sol Husqvarna

**Guantes**

579380009

Guantes Husqvarna
Classic light**Espinillera**

559061

Espinillera protectora
Oregon**Protector auditivo**

505665304

Protector auditivo con
diadema Husqvarna**Bidón**

042-970

Bidon combustible
Oregon 5 litros**Arnés**

537275702

Arnés Husqvarna
Balance 35**TOP 50**

NO. DE PARTE	PRODUCTO	NO. DE PARTE	PRODUCTO
574306904	Abrazadera protector cabezal Husqvarna	505040701	Perno pistón Husqvarna
521085401	Aguja carburador Husqvarna	521759401	Piola arranque Husqvarna
529251001	Anillo pistón Husqvarna	515491801	Pistón Husqvarna
527918101	Arranque Husqvarna	537234901	Placa cabezal Husqvarna
738210104	Balero caja engranes Husqvarna	537285601	Placa disco Husqvarna
506610301	Balero cigüeñal Husqvarna	590028401	Placa tapa tambor embrague Husqvarna
513417301	Base uña arranque Husqvarna	513416801	Polea arranque Husqvarna
505040901	Buje cigüeñal Husqvarna	521538701	Protector cables Husqvarna
537333202	Caja engranes Husqvarna	506685801	Resorte embrague Husqvarna
525957001	Cilindro Husqvarna	513417801	Resorte uña arranque Husqvarna
503890101	Cubierta apoyo Husqvarna	505041001	Retén biela Husqvarna
504115001	Cuerda metálica Husqvarna	506612901	Retén cárter Husqvarna
506689401	Cuña cigüeñal Husqvarna	513488701	Retén cigüeñal Husqvarna
506629401	Embrague Husqvarna	505045201	Seguro perno pistón Husqvarna
515409001	Empaque base carburador Husqvarna	515452901	Tapón gasolina Husqvarna
506740801	Empaque carburador Husqvarna	506609401	Tornillo cárter Husqvarna
515412401	Empaque cárter Husqvarna	513412501	Tornillo cilindro Husqvarna
515408801	Empaque cilindro Husqvarna	513189601	Tornillo embrague Husqvarna
503443201	Filtro gasolina Husqvarna	516071401	Tornillo escape Husqvarna
528841901	Flecha tracción Husqvarna	506613001	Tornillo polea arranque Husqvarna
505306701	Inyector gasolina carburador Husqvarna	537189501	Tornillo protector disco Husqvarna
595847003	Juego mangueras gasolina Husqvarna	512361001	Tornillo tapa cilindro Husqvarna
49-882-0	Juego reparación carburador Oregon	502197101	Tuerca base maneral Husqvarna
512361601	Módulo encendido Husqvarna	503856301	Tuerca placa disco Husqvarna
520977201	Muelle aguja carburador Husqvarna	513417701	Uña arranque Husqvarna



331R

Equipo robusto que está listo para atacar tareas que el rancho, o jardinero de extensiones amplias, requiere. Su cuchilla para maleza de dos puntas permite un rápido progreso en el trabajo, mientras que su arnés diagonal disminuye la fatiga de las largas jornadas de trabajo.

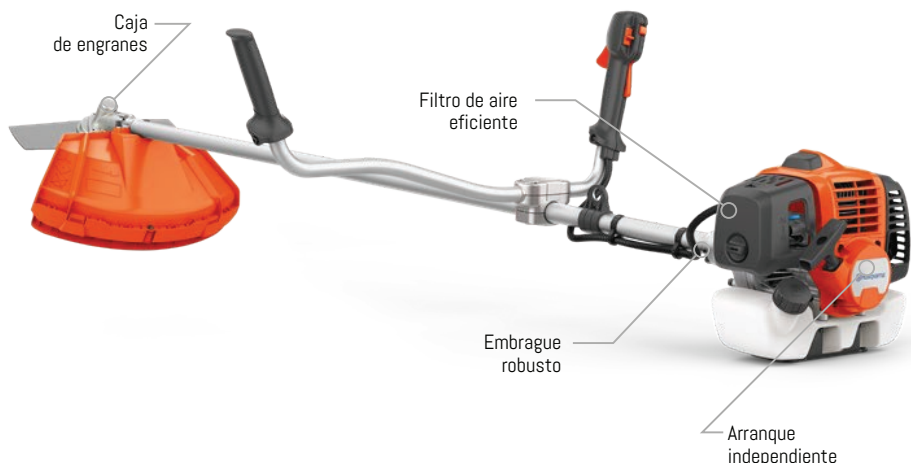

ESPECIFICACIONES GENERALES

- Cilindrada **32.6 cc**
- Potencia **1 kW / 1.3 hp**
- Capacidad depósito de combustible **1.1 l**
- Maneral **Tubular**
- Peso **7.2 kg***

ARTÍCULOS INCLUIDOS

- 1 Arnés Husqvarna Diagonal
- 1 Cuchilla Husqvarna de 2 Puntas 13"
- 1 Juego de Herramientas
- 1 Protector Combi

APLICACIONES



CABEZAL COMPATIBLE

No. DE PARTE	CALIBRE COMPATIBLE	DESCRIPCIÓN
578446301	.095"-.105"	Cabezal auto Husqvarna T35 M10
50729078	.080"-.130"	Cabezal Easy Work automático Afosa EW109

CONSUMIBLES

BUJÍA

No. DE PARTE	DESCRIPCIÓN	CLIMA
590710101	Bujía Husqvarna HQT-2	☀️ °C
577484001	Bujía Husqvarna HQT-1	☀️ °C

ADITIVO 2T

A2T-80	Aceite Afosa 2 tiempos bote 80 ml 50:1
A2T-500	Aceite Afosa 2 tiempos bote 500 ml 50:1
A2T-1	Aceite Afosa 2 tiempos bote 1 litro 50:1

GRASA

GRASA-250	Grasa AFOSA 250 g
-----------	-------------------

HILO NYLON COMPATIBLE

No. DE PARTE	CALIBRE COMPATIBLE	DESCRIPCIÓN
594279	.095"	Nylon Oregon carga redondo Good .095" 15m
594280	.105"	Nylon Oregon carga redondo Good .105" 15 m
RM15-095	.095"	Nylon Oregon carga redondo Magnum .095" 15m
RM10-095	.095"	Nylon Oregon carga redondo Magnum .105" 10m
CM15-095	.095"	Nylon Oregon carga cuadrado Magnum .095" 15m
CM10-095	.095"	Nylon Oregon carga cuadrado Magnum .105" 10m
TM15-095	.095"	Nylon Oregon carga SuperTwist .095" 15m
PT15-095	.095"	Nylon Oregon carga Platinum SuperTwist .095" 15m
PT10-105	.105"	Nylon Oregon carga Platinum SuperTwist .105" 10m

DISCO DE CORTE COMPATIBLE

NOMBRE	NO. PARTE	DESCRIPCIÓN
Cuchilla	578445101	Cuchilla Husqvarna 2 puntas 13"

*El peso mostrado es sin equipo de corte.
LOS EQUIPOS HUSQVARNA CUENTAN CON 1 AÑO DE GARANTÍA EN DEFECTOS DE FABRICACIÓN.

**331R****ACCESORIOS RECOMENDADOS**

Lentes	Guantes	Espinillera	Protector auditivo	Bidón	Arnés
544963802	579380009	559061	505665304	042-970	537275702
Lentes de sol Husqvarna	Guantes Husqvarna Classic light	Espinillera protectora Oregon	Protector auditivo con diadema Husqvarna	Bidon combustible Oregon 5 litros	Arnés Husqvarna Balance 35

TOP 40

NO. DE PARTE	PRODUCTO	NO. DE PARTE	PRODUCTO
596018701	Arranque Husqvarna	522036601	Juego cables Husqvarna
590579401	Base filtro aire Husqvarna	596197702	Juego cables módulo encendido Husqvarna
593702401	Caja engranes Husqvarna	593671101	Juego manguera gasolina Husqvarna
593830301	Carburador	597892801	Juego polea arranque c/ cuerda metálica Husqvarna
596197402	Cárter Husqvarna	597532702	Juego tapa motor Husqvarna
596197601	Cigüeñal y biela c/ baleros Husqvarna	522520701	Mando acelerador c/ juego cables Husqvarna
593636302	Cilindro y pistón Husqvarna	597395901	Maneral Husqvarna
593659401	Embrague Husqvarna	593638001	Base Carburador Husqvarna
593636201	Empaque cárter Husqvarna	593637402	Módulo encendido Husqvarna
593637001	Empaque cilindro Husqvarna	596197501	Pistón Husqvarna
597174001	Empaque base carburador Husqvarna	597174401	Prefiltro aire Husqvarna
596757502	Escape Husqvarna	596757701	Protector tanque gasolina Husqvarna
590910601	Filtro aire Husqvarna	593706601	Protector Cabezal Husqvarna
593671201	Filtro gasolina Husqvarna	593636101	Reten cigüeñal Husqvarna
593701401	Flecha tracción Husqvarna	593864601	Tambor cembrague Husqvarna
593825701	Juego abrazadera arnés Husqvarna	596019901	Tanque gasolina Husqvarna
593825402	Juego abrazadera maneral Husqvarna	595972801	Tapa filtro aire Husqvarna
593825601	Juego adaptador Cabezal Husqvarna	593671401	Tapón gasolina Husqvarna
593701601	Juego base tambor embrague Husqvarna	593672501	Tubo flecha tracción Husqvarna
593659802	Juego base uña arranque Husqvarna	593637201	Volante enfriador Husqvarna



236R

Equipo potente y resistente. Su motor permite realizar trabajos pesados sin comprometer la potencia. Cuenta con manillar robusto y componentes de fácil mantenimiento.

El trabajo es más sencillo al contar con su cabezal T35, cuchilla para maleza y protector Combi que permite su versatilidad.

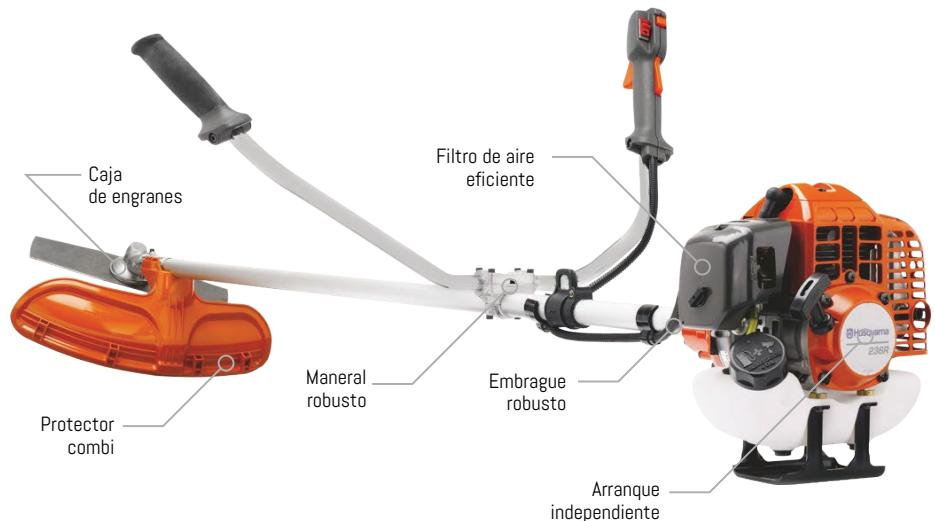

ESPECIFICACIONES GENERALES

- Cilindrada **33.6 cc**
- Potencia **1.2 kW / 1.6 hp**
- Capacidad depósito de combustible **0.74 l**
- Maneral **Tubular**
- Peso **7.2 kg****

ARTÍCULOS INCLUIDOS

- 1 Arnés Husqvarna estándar
- 1 Cabezal auto Husqvarna T35 M12
- 1 Cuchilla Husqvarna 2 puntas 13"
- 1 Juego de llaves
- 1 Llave bujía
- 1 Protector Cabezal
- 1 Protector cuchilla Husqvarna
- 1 Taza apoyo
- 1 Tuerca placa disco

CONSUMIBLES

BUJÍA		
No. DE PARTE	DESCRIPCIÓN	CLIMA
590710101	Bujía Husqvarna HQT-2	°C
577484001	Bujía Husqvarna HQT-1	°C
ADITIVO 2T		
A2T-80	Aceite Afosa 2 tiempos bote 80 ml 50:1	
A2T-500	Aceite Afosa 2 tiempos bote 500 ml 50:1	
A2T-1	Aceite Afosa 2 tiempos bote 1 litro 50:1	
GRASA		
GRASA-250	Grasa AFOSA 250 g	

APLICACIONES



*Para esta aplicación se requiere disco Scarlett

CABEZAL COMPATIBLE

No. DE PARTE	CALIBRE COMPATIBLE	DESCRIPCIÓN
578446401	.095"- .105"	Cabezal auto Husqvarna T35 M12
50729079	.089"- .130"	Cabezal Easy Work automático Afosa EW109
50739120	.089"- .130"	Cabezal Easy Work automático Afosa EW130

HILO NYLON COMPATIBLE

No. DE PARTE	CALIBRE COMPATIBLE	DESCRIPCIÓN
594279	.095"	Nylon Oregon carga redondo Good .095" 15m
594280	.105"	Nylon Oregon carga redondo Good .105" 15 m
RM15-095	.095"	Nylon Oregon carga redondo Magnum .095" 15 m
CM15-095	.095"	Nylon Oregon carga cuadrado Magnum .095" 15 m
CM10-105	.105"	Nylon Oregon carga cuadrado Magnum .105" 10 m
TM15-095	.095"	Nylon Oregon carga SuperTwist Magnum .095" 15 m
TM10-118	.118"	Nylon Oregon carga SuperTwist Magnum .118" 10 m
PT15-095	.095"	Nylon Oregon carga Platinum SuperTwist .095" 15 m

DISCO DE CORTE COMPATIBLE

NOMBRE	No. DE PARTE	DESCRIPCIÓN
DISCO	578444501	Disco Husqvarna 12" x 1" 3 puntas
CUCHILLA	578445101	Cuchilla Husqvarna 2 puntas 13"

**El peso mostrado es sin equipo de corte. LOS EQUIPOS HUSQVARNA CUENTAN CON 1 AÑO DE GARANTÍA EN DEFECTOS DE FABRICACIÓN.

**236R****ACCESORIOS RECOMENDADOS**

Lentes	Guantes	Espinillera	Protector auditivo	Bidón	Arnés
544963802	579380009	559061	505665304	042-970	537275701
Lentes de sol Husqvarna	Guantes Husqvarna Classic light	Espinillera protectora Oregon	Protector auditivo con diadema Husqvarna	Bidón combustible Oregon 5 litros	Arnés Husqvarna Balance 55

TOP 50

NO. DE PARTE	PRODUCTO	NO. DE PARTE	PRODUCTO
505295301	Abrazadera arnés Husqvarna	49-882-0	Juego reparación carburador Oregon
505294601	Abrazadera maneral completo Husqvarna	537183507	Mando acelerador Husqvarna
528818501	Abrazadera protector Cabezal Husqvarna	505312901	Maneral derecho Husqvarna
574721201	Aislador cárter Husqvarna	528817801	Maneral izquierdo Husqvarna
510917701	Anillo pistón Husqvarna	505298301	Módulo encendido Husqvarna
588541501	Arranque (serie 2016) Husqvarna	515375101	Pistón Husqvarna
505301701	Arranque Husqvarna	511583801	Placa disco Husqvarna
505296501	Balero cigüeñal Husqvarna	528826401	Placa Cabezal Husqvarna
505308801	Base filtro aire Husqvarna	521538701	Protector cables Husqvarna
529252901	Cable corriente Husqvarna	505297701	Resorte embrague Husqvarna
528818301	Caja engranes Husqvarna	505296701	Retén cigüeñal lado embrague Husqvarna
512276601	Carburador Walbro	537387201	Seguro tapa filtro aire Husqvarna
505296001	Cárter Husqvarna	503718201	Interruptor encendido Husqvarna
585153001	Cigüeñal y biela Husqvarna	591425801	Tambor embrague Husqvarna
512272201	Cilindro Husqvarna	512229401	Tanque gasolina Husqvarna
521636401	Embrague Husqvarna	505301101	Tapa bujía Husqvarna
528818101	Cubierta apoyo metálica Husqvarna	505300501	Tapa cilindro Husqvarna
505305001	Empaque carburador Husqvarna	505309301	Tapa filtro aire Husqvarna
505296401	Empaque cárter Husqvarna	504114401	Tapa polea arranque Husqvarna
510064301	Empaque cilindro Husqvarna	505309601	Tapón gasolina Husqvarna
505304901	Empaque base carburador Husqvarna	521806701	Tubo flecha tracción Husqvarna
505299301	Escape Husqvarna	731231401	Tuerca base filtro/mango maneral Husqvarna
505309201	Filtro aire Husqvarna	503221013	Tuerca mando acelerador Husqvarna
583943201	Flecha tracción Husqvarna	502291101	Tuerca placa disco Husqvarna
522036601	Juego cables Husqvarna	505298201	Volante enfriador Husqvarna



143RII

Equipo eficiente, ligero y potente. Ideal para trabajos prolongados gracias a su maneral y motor robusto que permiten un trabajo continuo y sin contratiempos.

Cuenta con su cabezal T45 y cuchilla para maleza. El trabajo exigente profesional, es su especialidad.

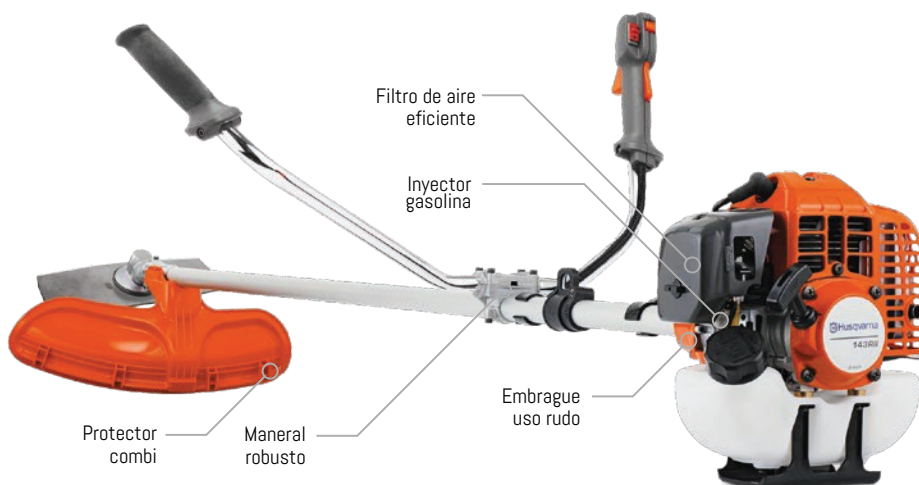

ESPECIFICACIONES GENERALES

- Cilindrada **41.5 cc**
- Potencia **1.5 kW / 2.0 hp**
- Capacidad depósito de combustible **0.95 l**
- Maneral **Tubular**
- Peso **7.6 kg****

ARTÍCULOS INCLUIDOS

- 1 Arnés Husqvarna estándar
- 1 Cabezal auto Husqvarna T45 M12
- 1 Cuchilla Husqvarna 2 puntas 13"
- 1 Juego de herramienta
- 1 Protector combi
- 1 Taza apoyo
- 1 Tuerca placa disco

CONSUMIBLES

BUJÍA

No. DE PARTE	DESCRIPCIÓN	CLIMA
590710101	Bujía Husqvarna HQT-2	
577484001	Bujía Husqvarna HQT-1	

ADITIVO 2T

A2T-80	Aceite Afosa 2 tiempos bote 80 ml 50:1
A2T-500	Aceite Afosa 2 tiempos bote 500 ml 50:1
A2T-1	Aceite Afosa 2 tiempos bote 1 litro 50:1

GRASA

GRASA-250	Grasa AFOSA 250 g
-----------	-------------------

APLICACIONES



*Para esta aplicación se requiere disco Scarlett

CABEZAL COMPATIBLE

No. DE PARTE	CALIBRE COMPATIBLE	DESCRIPCIÓN
578446401	.095"-.105"	Cabezal auto Husqvarna T35 M12
578446801	.105"-.130"	Cabezal auto Husqvarna T45 M12
50729079	.089"-.130"	Cabezal Easy Work automático Afosa EW109
50739120	.089"-.130"	Cabezal Easy Work automático Afosa EW130

HILO NYLON COMPATIBLE

No. DE PARTE	CALIBRE COMPATIBLE	DESCRIPCIÓN
594279	.095"	Nylon Oregon carga redondo Good .095" 15m
RM15-095	.095"	Nylon Oregon carga redondo Magnum .095" 15 m
RM10-105	.105"	Nylon Oregon carga redondo Magnum .105" 10 m
CM15-095	.095"	Nylon Oregon carga cuadrado Magnum .095" 15 m
CM10-105	.105"	Nylon Oregon carga cuadrado Magnum .105" 10 m
TM15-095	.095"	Nylon Oregon carga SuperTwist Magnum .095" 15 m
TM10-118	.118"	Nylon Oregon carga SuperTwist Magnum .118" 10 m
PT15-095	.095"	Nylon Oregon carga Platinum SuperTwist .095" 15 m
PT10-105	.105"	Nylon Oregon carga Platinum SuperTwist .105" 10 m

DISCO DE CORTE COMPATIBLE

NOMBRE	No. DE PARTE	DESCRIPCIÓN
DISCO	578444501	Disco Husqvarna 12" x 1" 3 puntas
	578442501	Disco Husqvarna 8" x 1" Scarlett 22 dientes
CUCHILLA	578445101	Cuchilla Husqvarna 2 puntas 13"

**El peso mostrado es sin equipo de corte. LOS EQUIPOS HUSQVARNA CUENTAN CON 1 AÑO DE GARANTÍA EN DEFECTOS DE FABRICACIÓN.



143RII

ACCESORIOS RECOMENDADOS

**Lentes**

544963802

Lentes de sol Husqvarna

**Guantes**

579380009

Guantes Husqvarna
Classic light**Espinillera**

559061

Espinillera protectora
Oregon**Protector auditivo**

505665304

Protector auditivo con
diadema Husqvarna**Bidón**

042-970

Bidon combustible
Oregon 5 litros**Arnés**

537275701

Arnés Husqvarna
Balance 55

TOP 50

NO. DE PARTE	PRODUCTO	NO. DE PARTE	PRODUCTO
505294601	Abrazadera maneral Husqvarna	505298301	Módulo encendido Husqvarna
510917901	Anillo pistón Husqvarna	505297101	Perno pistón Husqvarna
588541501	Arranque (serie 2016) Husqvarna	505296901	Pistón Husqvarna
505301701	Arranque Husqvarna	511583801	Placa disco Husqvarna
505296501	Balero cigüeñal Husqvarna	528826401	Placa Cabezal Husqvarna
528818301	Caja engranes Husqvarna	504114701	Polea arranque Husqvarna
587822501	Carburador Walbro	587287602	Pre filtro aire Husqvarna
505296001	Cárter Husqvarna	505297701	Resorte embrague Husqvarna
585153001	Cigüeñal y biela Husqvarna	537174201	Resorte gatillo acelerador Husqvarna
510064201	Cilindro Husqvarna	537174301	Resorte seguro gatillo acelerador Husqvarna
599764701	Embrague Husqvarna	504121501	Retén cigüeñal Husqvarna
528818101	Cubierta apoyo metálica Husqvarna	505296701	Retén cigüeñal lado embrague Husqvarna
501935201	Cuerda metálica (serie 2016) Husqvarna	504114801	Seguro polea arranque Husqvarna
504115001	Cuerda metálica Husqvarna	537387201	Seguro tapa filtro aire Husqvarna
505296401	Empaque cárter Husqvarna	503718201	Interruptor encendido Husqvarna
510064301	Empaque cilindro Husqvarna	591425801	Tambor embrague Husqvarna
505304901	Empaque base carburador Husqvarna	525898501	Tanque gasolina Husqvarna
505299301	Escape Husqvarna	505301101	Tapa bujía Husqvarna
587930701	Filtro aire (serie 2015) Husqvarna	505300501	Tapa cilindro Husqvarna
505309201	Filtro aire Husqvarna	504114401	Tapa polea arranque Husqvarna
583943201	Flecha tracción Husqvarna	505309601	Tapón gasolina Husqvarna
506497701	Gatillo acelerador Husqvarna	521806701	Tubo flecha tracción Husqvarna
522036601	Juego cables Husqvarna	731231401	Tuerca base filtro / mango maneral Husqvarna
49-882-0	Juego reparación carburador Oregon	502291101	Tuerca placa disco Husqvarna
537183507	Mando acelerador Husqvarna	505298201	Volante enfriador Husqvarna



545RX

Desbrozadora 545RX de uso profesional, alto rendimiento, sensacional ergonomía y gran maniobrabilidad. Está equipada con un motor X-Torq® de bajas emisiones y fácil arranque, manillar regulable, arnés Balance X para un trabajo más cómodo, tubo de 1465 mm y sistema de amortiguadores Low Vib®. Este modelo está pensado para llevar a cabo las tareas de desbroce y recorte más complejas.

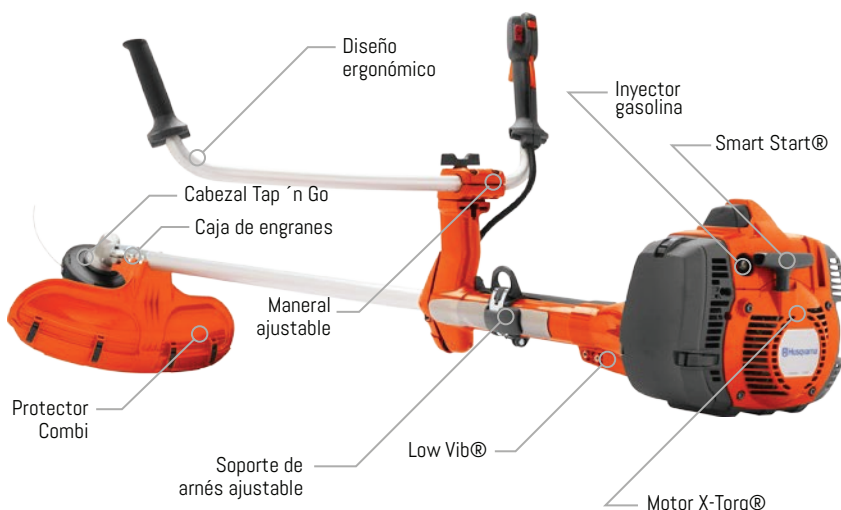

ESPECIFICACIONES GENERALES

- Cilindrada **45.7 cc**
- Potencia **2.1 kW / 2.81 hp**
- Capacidad depósito de combustible **0.90 l**
- Maneral **Tubular**
- Peso **8.9 kg****

ARTÍCULOS INCLUIDOS

- 1 Arnés Husqvarna Balance X
- 1 Cabezal auto Husqvarna T45
- 1 Disco Husqvarna 12" x 1" 3 puntas
- 1 Grasa
- 1 Juego de herramienta
- 1 Protector disco
- 1 Protector combi
- 1 Taza apoyo
- 1 Tuerca placa disco

CONSUMIBLES

BUJÍA

No. DE PARTE	DESCRIPCIÓN
590843801	Bujía Husqvarna HQT-3

ADITIVO 2T

A2T-80	Aceite Afosa 2 tiempos bote 80 ml 50:1
A2T-500	Aceite Afosa 2 tiempos bote 500 ml 50:1
A2T-1	Aceite Afosa 2 tiempos bote 1 litro 50:1

GRASA

GRASA-250	Grasa AFOSA 250 g
------------------	-------------------

APLICACIONES



*Para esta aplicación se requiere disco Scarlett

CABEZAL COMPATIBLE

No. DE PARTE	CALIBRE COMPATIBLE	DESCRIPCIÓN
578446401	.095"-.105"	Cabezal auto Husqvarna T35 M12
578446801	.105"-.130"	Cabezal auto Husqvarna T45 M12
50729079	.089"-.130"	Cabezal Easy Work automático Afosa EW109
50739120	.105"-.130"	Cabezal Easy Work automático Afosa EW130

HILO NYLON COMPATIBLE

No. DE PARTE	CALIBRE COMPATIBLE	DESCRIPCIÓN
RM10-105	.105"	Nylon Oregon carga redondo Magnum .105" 10 m
RM09-130	.130"	Nylon Oregon carga redondo Magnum .130" 9 m
CM10-105	.105"	Nylon Oregon carga cuadrado Magnum .105" 10 m
CM09-130	.130"	Nylon Oregon carga cuadrado Magnum .130" 9 m
TM10-118	.118"	Nylon Oregon carga SuperTwist Magnum .118" 10 m
TM09-130	.130"	Nylon Oregon carga SuperTwist Magnum .130" 9 m
PT10-105	.105"	Nylon Oregon carga Platinum SuperTwist .105" 10 m
PT09-130	.130"	Nylon Oregon carga Platinum SuperTwist .130" 9 m

DISCO DE CORTE COMPATIBLE

NOMBRE	No. DE PARTE	DESCRIPCIÓN
DISCO	578444501	Disco Husqvarna 12" x 1" 3 puntas
	578442501	Disco Husqvarna 8" x 1" Scarlett 22 dientes
	578442701	Disco Husqvarna 9" x 1" Scarlett 24 dientes

**545RX****ACCESORIOS RECOMENDADOS****Lentes**

544963802

Lentes de sol Husqvarna

**Guantes**

579380009

Guantes Husqvarna
Classic light**Espinillera**

559061

Espinillera protectora
Oregon**Protector auditivo**

505665304

Protector auditivo con
diadema Husqvarna**Bidón**

042-970

Bidón combustible
Oregon 5 litros**Arnés**

578449801

Arnés Husqvarna
Balance XT**TOP 50**

NO. DE PARTE	PRODUCTO	NO. DE PARTE	PRODUCTO
577375701	Abrazadera arnés Husqvarna	506497701	Gatillo acelerador Husqvarna
583972401	Abrazadera protector disco Husqvarna	537419001	Interruptor paro Husqvarna
574851201	Aislador venturi Husqvarna	530047721	Inyector gasolina 2 tiempos Husqvarna
510208701	Amortiguador deposito combustible Husqvarna	525419801	Juego cables Husqvarna
506449401	Anillo pistón Husqvarna	537042407	Manguera gasolina Husqvarna
573960801	Arranque Husqvarna	585073904	Módulo encendido Husqvarna
501451601	Balero biela Husqvarna	505305125	Piola arranque Husqvarna
503250801	Balero cigüeñal Husqvarna	576282702	Pistón Husqvarna
574440301	Base carburador Husqvarna	537351402	Placa cabezal Husqvarna
523044801	Base filtro Husqvarna	503957301	Polea arranque Husqvarna
525858401	Cable corriente Husqvarna	584148101	Protector Cable Tubo
502235201	Caja engranes Husqvarna	576920006	Protector escape Husqvarna
580803901	Carburador Husqvarna	515999601	Repuestos carburador Husqvarna
588676301	Cárter Husqvarna	505435302	Resorte Embrague Husqvarna
577274801	Cigüeñal y biela Husqvarna	503260204	Reten cigüeñal Husqvarna
577274901	Cilindro y pistón Husqvarna	505275719	Retén cigüeñal lado volante Husqvarna
502200601	Cuerda metálica Husqvarna	544900701	Tambor embrague Husqvarna
594512301	Embrague Husqvarna	503949303	Tanque combustible Husqvarna
584469601	Empaque cárter Husqvarna	502157701	Tapa arranque Husqvarna
587153401	Empaque cilindro Husqvarna	510047501	Tapa cilindro Husqvarna
522954401	Empaque escape Husqvarna	503200225	Tornillo cilindro Husqvarna
574381105	Escape Husqvarna	503200776	Tornillo escape Husqvarna
574668003	Filtro aire Husqvarna	586262609	Tubo flecha tracción Husqvarna
503443201	Filtro gasolina Husqvarna	577479701	Venturi carburador Husqvarna
503924402	Flecha tracción Husqvarna	503953301	Volante enfriador Husqvarna



545F

Equipo potente, cómodo y versátil. De uso forestal para limpiar extensiones dónde es necesario eliminar troncos de diámetro pequeño de manera rápida y eficiente.

Su motor X-Torq le otorga una gran potencia, con un menor consumo de combustible y menos emisiones contaminantes. Con su disco Scarlett de 9" de diámetro, permite atacar trabajos demandantes con autoridad.

ESPECIFICACIONES GENERALES

- Cilindrada **45.7 cc**
- Potencia **2.0 kW / 2.68 hp**
- Capacidad depósito de combustible **0.90 l**
- Maneral **Tubular**
- Peso **8.4 kg****

ARTÍCULOS INCLUIDOS

- 1 Arnés Husqvarna Balance X
- 1 Disco Husqvarna 9" x 1" Scarlett 24 dientes
- 1 Grasa
- 1 Juego de herramienta
- 1 Protector disco
- 1 Tuerca placa disco

CONSUMIBLES

BUJÍA

No. DE PARTE	DESCRIPCIÓN
590844001	Bujía Husqvarna HQT-5

ADITIVO 2T

A2T-80	Aceite Afosa 2 tiempos bote 80 ml 50:1
A2T-500	Aceite Afosa 2 tiempos bote 500 ml 50:1
A2T-1	Aceite Afosa 2 tiempos bote 1 litro 50:1

GRASA

GRASA-250	Grasa AFOSA 250 g
------------------	-------------------

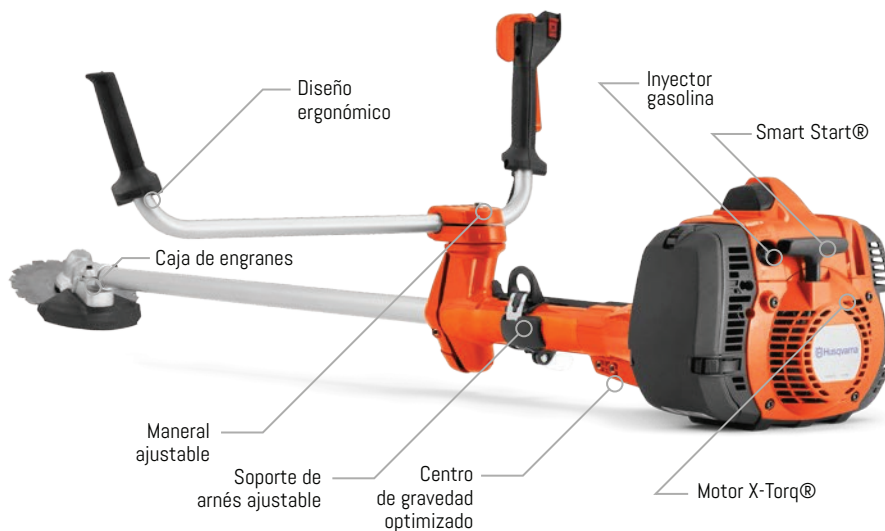

APLICACIONES



*Para esta aplicación se requiere disco Scarlett

CABEZAL COMPATIBLE

No. DE PARTE	CALIBRE COMPATIBLE	DESCRIPCIÓN
578446401	.095"-.105"	Cabezal auto Husqvarna T35 M12
578446801	.105"-.130"	Cabezal auto Husqvarna T45 M12
50729079	.089"-.130"	Cabezal Easy Work automático Afosa EW109
50739120	.105"-.130"	Cabezal Easy Work automático Afosa EW130

HILO NYLON COMPATIBLE

No. DE PARTE	CALIBRE COMPATIBLE	DESCRIPCIÓN
RM10-105	.105"	Nylon Oregon carga redondo Magnum .105" 10 m
RM09-130	.130"	Nylon Oregon carga redondo Magnum .130" 9 m
CM10-105	.105"	Nylon Oregon carga cuadrado Magnum .105" 10 m
CM09-130	.130"	Nylon Oregon carga cuadrado Magnum .130" 9 m
TM10-118	.118"	Nylon Oregon carga SuperTwist Magnum .118" 10 m
TM09-130	.130"	Nylon Oregon carga SuperTwist Magnum .130" 9 m
PT10-105	.105"	Nylon Oregon carga Platinum SuperTwist .105" 10 m
PT09-130	.130"	Nylon Oregon carga Platinum SuperTwist .130" 9 m

DISCO DE CORTE COMPATIBLE

NOMBRE	No. DE PARTE	DESCRIPCIÓN
DISCO	578444501	Disco Husqvarna 12" x 1" 3 puntas
	578442501	Disco Husqvarna 8" x 1" Scarlett 22 dientes
	578442701	Disco Husqvarna 9" x 1" Scarlett 24 dientes

**545F****ACCESORIOS RECOMENDADOS**

Lentes	Guantes	Espinillera	Protector auditivo	Afilador	Arnés
544963802	579380009	559061	505665360	505698120	578449801
Lentes de sol Husqvarna	Guantes Husqvarna Classic light	Espinillera protectora Oregon	Protector auditivo Husqvarna con visor	Afilador Husqvarna disco Scarlett	Arnés Husqvarna Balance XT

TOP 50

NO. DE PARTE	PRODUCTO	NO. DE PARTE	PRODUCTO
596283301	Abrazadera maneral Husqvarna	525882001	Maneral Husqvarna
510179901	Aislador cárter Husqvarna	585073904	Módulo encendido Husqvarna
510208701	Amortiguador deposito combustible Husqvarna	505305125	Piola arranque Husqvarna
537299701	Amortiguador tubo flecha Husqvarna	576282702	Pistón Husqvarna
506449401	Anillo pistón Husqvarna	544197801	Placa cabezal Husqvarna
573960801	Arranque Husqvarna	537343502	Placa disco Husqvarna
503256301	Balero biela Husqvarna	503957301	Polea arranque Husqvarna
503250801	Balero inferior caja engranes y cigüeñal Husqvarna	515999601	Repuestos carburador Husqvarna
738220219	Balero tambor embrague Husqvarna	505435302	Resorte embrague Husqvarna
525858401	Cable corriente Husqvarna	503812902	Resorte uña arranque Husqvarna
588163301	Caja engranes Husqvarna	577324901	Retén cigüeñal Husqvarna
580803901	Carburador Walbro Husqvarna	505275719	Retén cigüeñal Husqvarna
588676301	Cárter Husqvarna	735313310	Seguro balero flecha disco Husqvarna
577274803	Cigüeñal y biela Husqvarna	503740102	Seguro tapa filtro aire Husqvarna
577274901	Cilindro y pistón Husqvarna	544900701	Tambor embrague Husqvarna
594512301	Embrague Husqvarna	503949303	Tanque gasolina Husqvarna
504130906	Empaque carburador interno inferior Husqvarna	503201501	Tapón grasa caja engranes Husqvarna
593777501	Empaque cárter Husqvarna	725238281	Tornillo maneral Husqvarna
503924401	Fecha tracción Husqvarna	586262614	Tubo flecha tracción Husqvarna
574668003	Filtro aire Husqvarna	502197101	Tuerca base maneral Husqvarna
503443201	Filtro gasolina Husqvarna	503221012	Tuerca deposito combustible Husqvarna
537263401	Gatillo acelerador Husqvarna	502291101	Tuerca placa disco Husqvarna
537419001	Interruptor paro Husqvarna	503812401	Uña arranque Husqvarna
525437501	Juego cables Husqvarna	544200001	Válvula descompresión Husqvarna
537197213	Mando acelerador Husqvarna	503953301	Volante enfriador Husqvarna



555RXT

Equipo potente, eficiente y listo para los trabajos en las condiciones más exigentes. Su motor X-Torq® permite lograr su máxima potencia, consumiendo menos combustible y reduciendo contaminantes.

Cuenta con el sistema LowVib® que reduce las vibraciones. La longitud del tubo y su caja de engranes de 35° simplifican los trabajos más pesados

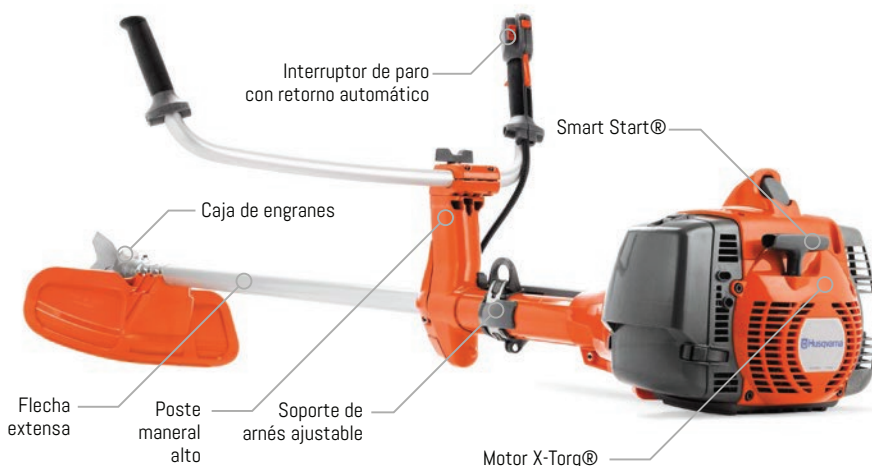

ESPECIFICACIONES GENERALES	
● Cilindrada	53.3 cc
● Potencia	2.8 kW / 3.75 hp
● Capacidad depósito de combustible	1.1 l
● Maneral	Tubular
● Peso	9.2 kg**

ARTÍCULOS INCLUIDOS	
1	Arnés Husqvarna Balance XT
1	Desarmador
1	Disco Husqvarna 13"x1" 3 puntas
1	Grasa
1	Llave bujía
1	Protector disco
1	Protector cabezal
1	Cabezal Auto Husqvarna T55 M12

CONSUMIBLES		
BUJÍA		
No. DE PARTE	DESCRIPCIÓN	CLIMA
590710101	Bujía Husqvarna HQT-2	°C
577484001	Bujía Husqvarna HQT-1	°C

ADITIVO 2T	
A2T-80	Aceite Afosa 2 tiempos bote 80 ml 50:1
A2T-500	Aceite Afosa 2 tiempos bote 500 ml 50:1
A2T-1	Aceite Afosa 2 tiempos bote 1 litro 50:1

GRASA	
GRASA-250	Grasa AFOSA 250 g

APLICACIONES



*Para esta aplicación se requiere disco Scarlett

CABEZAL COMPATIBLE		
No. DE PARTE	CALIBRE COMPATIBLE	DESCRIPCIÓN
578446401	.095"-.105"	Cabezal auto Husqvarna T35 M12
578446801	.105"-.130"	Cabezal auto Husqvarna T45 M12
50729079	.089"-.130"	Cabezal Easy Work automático Afosa EW109
50739120	.089"-.130"	Cabezal Easy Work automático Afosa EW130

HILO NYLON COMPATIBLE		
No. DE PARTE	CALIBRE COMPATIBLE	DESCRIPCIÓN
RM10-105	.105"	Nylon Oregon carga redondo Magnum .105" 10 m
RM09-130	.130"	Nylon Oregon carga redondo Magnum .130" 9 m
CM10-105	.105"	Nylon Oregon carga cuadrado Magnum .105" 10 m
CM09-130	.130"	Nylon Oregon carga cuadrado Magnum .130" 9 m
TM10-118	.118"	Nylon Oregon carga SuperTwist Magnum .118" 10 m
TM09-130	.130"	Nylon Oregon carga SuperTwist Magnum .130" 9 m
PT10-105	.105"	Nylon Oregon carga Platinum SuperTwist .105" 10 m
PT09-130	.130"	Nylon Oregon carga Platinum SuperTwist .130" 9 m

DISCO DE CORTE COMPATIBLE		
NOMBRE	No. DE PARTE	DESCRIPCIÓN
DISCO	578444501	Disco Husqvarna 12" x 1" 3 puntas
	578442501	Disco Husqvarna 8" x 1" Scarlett 22 dientes
	578442701	Disco Husqvarna 9" x 1" Scarlett 24 dientes

**El peso mostrado es sin equipo de corte. LOS EQUIPOS HUSQVARNA CUENTAN CON 1 AÑO DE GARANTÍA EN DEFECTOS DE FABRICACIÓN.



555RXT

ACCESORIOS RECOMENDADOS



Lentes	Guantes	Espinillera	Protector auditivo	Afilador	Arnés
544963802	579380009	559061	505665360	505698120	578449801
Lentes de sol Husqvarna	Guantes Husqvarna Classic light	Espinillera protectora Oregon	Protector auditivo Husqvarna con visor	Afilador Husqvarna disco Scarlett	Arnés Husqvarna Balance XT

TOP 50

NO. DE PARTE	PRODUCTO	NO. DE PARTE	PRODUCTO
537129101	Abrazadera maneral inferior Husqvarna	505433303	Maneral Husqvarna
502653901	Anillo pistón Husqvarna	502203801	Mariposa maneral Husqvarna
575511701	Arranque Husqvarna	576445201	Módulo encendido Husqvarna
501451601	Balero biela cigüeñal Husqvarna	505305125	Piola arranque Husqvarna
738210110	Balero cigüeñal /caja engranes Husqvarna	576954801	Pistón Husqvarna
503250801	Balero inferior caja engranes y cigüeñal Husqvarna	544217801	Placa disco Husqvarna
738220219	Balero tambor embrague Husqvarna	537351402	Placa Cabezal Husqvarna
537428407	Caja engranes Husqvarna	503957301	Polea arranque Husqvarna
586154001	Carburador Walbro	502493506	Protector tambor embrague Husqvarna
544952501	Cárter Husqvarna	515999601	Repuestos carburador Husqvarna
544952602	Cigüeñal y biela Husqvarna	537174201	Resorte gatillo acelerador Husqvarna
544986002	Embrague Husqvarna	503812902	Resorte uña arranque Husqvarna
579164002	Base carburador Husqvarna	503260204	Retén cigüeñal Husqvarna
502200601	Cuerda metálica Husqvarna	503740102	Seguro tapa filtro aire Husqvarna
537346701	Empaque cárter Husqvarna	537419001	Interruptor encendido Husqvarna
537346801	Empaque cilindro Husqvarna	586553301	Tambor embrague Husqvarna
510043701	Empaque base carburador lado carburador Husqvarna	537358801	Tanque gasolina Husqvarna
544043001	Empaque base carburador lado cilindro Husqvarna	504113201	Tapón gasolina Husqvarna
537360301	Escape Husqvarna	503201501	Tapón grasa caja engranes Husqvarna
537410802	Filtro aire nylon Husqvarna	502197101	Tuerca base maneral Husqvarna
503443201	Filtro gasolina Husqvarna	503221012	Tuerca depósito combustible Husqvarna
544156702	Flecha tracción Husqvarna	503226504	Tuerca base carburador carburador Husqvarna
506497701	Gatillo acelerador Husqvarna	502291101	Tuerca placa disco Husqvarna
544203101	Juego cables Husqvarna	503812401	Uña arranque Husqvarna
504209804	Mando acelerador Husqvarna	537240501	Volante enfriador Husqvarna

A professional worker is shown in a park-like setting, using a backpack blower to clear fallen leaves from a lawn. The worker is wearing a white cap with the AFOSA logo, safety glasses, large black earplugs, a high-visibility yellow safety vest over a dark polo shirt, and khaki cargo pants. The blower is a long, black, cylindrical tube with a handle. The background is filled with lush green trees and a blurred house in the distance. The overall scene is bright and clear, suggesting a sunny day.

AFOSA

SOPLADORES

De Mano / De Mochila

UNA POTENTE HERRAMIENTA PARA REALIZAR CUALQUIER TIPO DE LIMPIEZA





PRINCIPALES CARACTERÍSTICAS TECNOLÓGICAS

Alta capacidad de soplado



El motor X-Torq® combinado con un efectivo diseño del ventilador provee un alto flujo de aire a gran velocidad.

Arnés ergonómico



Cómodo y ergonómico arnés tipo mochila.

Control crucero



Una vez seleccionada la velocidad del soplador se puede mantener activa y constante mediante el control crucero, liberando así la fuerza en la mano y aumentando la maniobrabilidad.

Control de mando ajustable

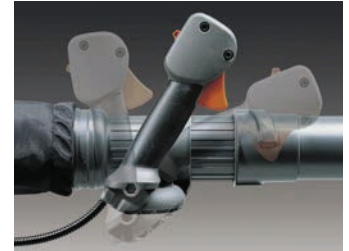

Confortable control de mando que se ajusta de acuerdo a las necesidades del usuario.

E-TECH® II



Reducción en las emisiones de escape sin comprometer la potencia.

Filtro de aire comercial



La filtración de aire se realiza en dos etapas lo que garantiza largos periodos de funcionamiento en condiciones de mucho polvo.

Función de aspirado



El soplador se puede convertir en una aspiradora para la recolección de hojas secas.

Función de triturado



Las navajas de triturado reducen el material e incrementan la capacidad de la bolsa colector.

Interruptor de paro con retorno automático



El botón interruptor se mantiene siempre en la posición de encendido para facilitar el arranque.

Salida de aire en línea



La salida de aire está diseñada de manera que la corriente de aire se alinea con el maneral. Esto permite que la máquina sea muy fácil de maniobrar.

Smart Start®



El motor y el arranque han sido diseñados para que el equipo encienda rápidamente con el mínimo esfuerzo. La resistencia en el cordón de arranque se reduce hasta un 40%.

Tubo ajustable



La longitud del tubo de salida es ajustable para un mejor rendimiento de acuerdo a sus necesidades.



TABLA COMPARATIVA

● DE MANO ● DE MOCHILA

Características Tecnológicas	125B	125BVX	350BT	570BTS
Alta capacidad de soplado			●	●
Arnés ergonómico			●	●
Bolsa colectora		●		
Control crucero	●	●	●	●
Control de mando ajustable			●	●
Control de mando ergonómico			●	●
Controles intuitivos				
E-Tech®	●	●		
Filtro de aire de grado comercial				●
Función de triturado		●		
Interruptor de paro con retorno automático	●	●		
Inyector gasolina	●	●	●	●
Low Vib®			●	●
Maneral confortable	●	●		
Salida de aire en línea	●	●		
Smart Start®		●		
Tubo ajustable	●	●		
X-Torq®			●	●





125B

Eficiente soplador de mano que combina un manejo sencillo con alto poder de soplado.

Perfecto para uso doméstico, fácil de maniobrar y con un balance excepcional gracias a su salida de aire en línea.

ESPECIFICACIONES GENERALES

- Cilindrada **28 cc**
- Potencia **0.8 kW / 1.1 hp**
- Flujo de aire **721.8m³/h**
- Velocidad de aire **58.12 m/s (boquilla redonda)**
76 m/s (boquilla plana)
- Tipo de boquilla **Redonda + plana**
- Capacidad depósito combustible **0.5 l**
- Peso **4.26 kg**

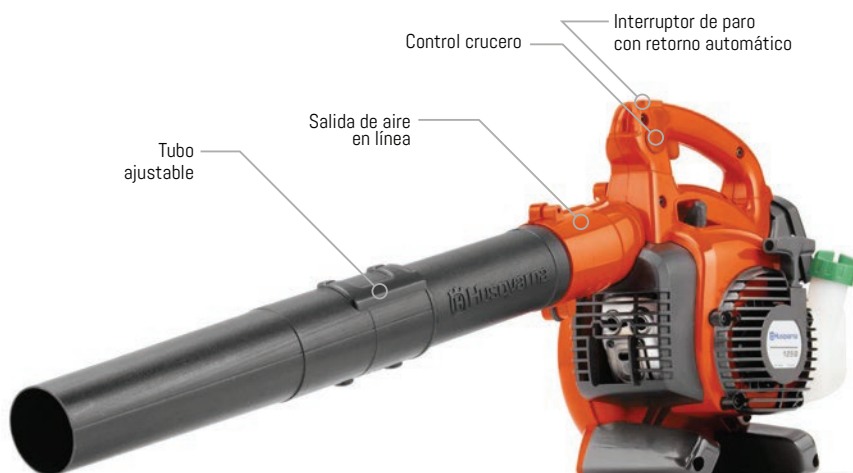

APLICACIONES



ÁREAS PEQUEÑAS

ARTÍCULOS INCLUIDOS

- 1 Llave bujía
- 3 Tubo salida

CONSUMIBLES

BUJÍA

No. DE PARTE	DESCRIPCIÓN	CLIMA
590710101	Bujía Husqvarna HQT-2	
577484001	Bujía Husqvarna HQT-1	

ADITIVO 2T

No. DE PARTE	DESCRIPCIÓN
A2T-80	Aceite Afosa 2 tiempos bote 80 ml 50:1
A2T-500	Aceite Afosa 2 tiempos bote 500 ml 50:1
A2T-1	Aceite Afosa 2 tiempos bote 1 litro 50:1

**125B****ACCESORIOS RECOMENDADOS**

Lentes	Guantes	Protector auditivo	Protector auditivo	Bidón
544963802	579379910	505665304	505665348	042-970
Lentes de sol Husqvarna	Guantes Husqvarna Classic	Protector auditivo con diadema Husqvarna	Protector auditivo Husqvarna con plexivisor	Bidon combustible Oregon 5 litros

TOP 50

No. DE PARTE	PRODUCTO	No. DE PARTE	PRODUCTO
545111701	Arranque completo Husqvarna	545164501	Rondana seguridad ventilador Husqvarna
575227901	Anillo pistón Husqvarna	530015127	Rondana ventilador Husqvarna
505296501	Balero cigüeñal Husqvarna	530015828	Rondana volante Husqvarna
545109801	Base filtro aire Husqvarna	530015162	Seguro perno pistón Husqvarna
545132501	Base carburador Husqvarna	530059796	Seguro tapa filtro aire Husqvarna
545108201	Cable corriente Husqvarna	545049301	Interruptor encendido Husqvarna
590460102	Carburador Husqvarna	545108901	Tanque gasolina Husqvarna
577929601	Asiento cilindro Husqvarna	545157901	Tapa escape Husqvarna
545131701	Varilla cable tierra Husqvarna	545109601	Tapa filtro aire Husqvarna
545081816	Cigüeñal y biela Husqvarna	545140801	Tapa polea arranque Husqvarna
545132601	Cilindro Husqvarna	578931503	Tapón gasolina completo Husqvarna
545008013	Cuerda metálica Husqvarna	530015940	Tornillo asiento cilindro Husqvarna
580502701	Escape Husqvarna	530015897	Tornillo cilindro Husqvarna
545112101	Filtro aire Husqvarna	530058982	Tornillo escape Husqvarna
530095646	Filtro gasolina Husqvarna	530016187	Tornillo fija carburador Husqvarna
545111601	Gatillo acelerador Husqvarna	530016456	Tornillo módulo encendido Husqvarna
530047721	Inyector gasolina Husqvarna	530016445	Tornillo tanque gasolina Husqvarna
545081822	Juego control crucero Husqvarna	530016386	Tornillo tapa arranque Husqvarna
545081813	Juego empaques Husqvarna	545003502	Tornillo ventilador Husqvarna
545133301	Base carburador Husqvarna	545140201	Tubo central Husqvarna
545108101	Módulo encendido Husqvarna	545119501	Tubo salida plana Husqvarna
545081817	Piola arranque Husqvarna	530016101	Tuerca fija carburador Husqvarna
545081814	Pistón Husqvarna	545147101	Tuerca ventilador Husqvarna
545081818	Polea arranque Husqvarna	545173201	Ventilador Husqvarna
545050403	Retén cigüeñal Husqvarna	576423301	Volante enfriador Husqvarna



125BVX

Soplador de mano versátil y fácil de utilizar, sus características y aditamentos le permiten realizar además del soplado las funciones de aspirado y triturado, convirtiendo este equipo en la mejor opción para el trabajo en la limpieza y recolección de hojas secas.



ESPECIFICACIONES GENERALES

- Cilindrada **28 cc**
- Potencia **0.8 kW / 1.1 hp**
- Flujo de aire **721.8m³/h**
- Velocidad de aire **58.12 m/s (boquilla redonda)**
76 m/s (boquilla plana)
- Tipo de boquilla **Redonda + plana**
- Juego aspiradora **SI**
- Capacidad depósito combustible **0.5 l**
- Peso **4.35 kg**

APLICACIONES



ARTÍCULOS INCLUIDOS

- 1 Arnés diagonal
- 1 Bolsa colectora Husqvarna
- 1 Llave bujía
- 2 Tubos recolección
- 3 Tubos salida

CONSUMIBLES

BUJÍA

No. DE PARTE	DESCRIPCIÓN	CLIMA
590710101	Bujía Husqvarna HQT-2	°C
577484001	Bujía Husqvarna HQT-1	°C

ADITIVO 2T

No. DE PARTE	DESCRIPCIÓN
A2T-80	Aceite Afosa 2 tiempos bote 80 ml 50:1
A2T-500	Aceite Afosa 2 tiempos bote 500 ml 50:1
A2T-1	Aceite Afosa 2 tiempos bote 1 litro 50:1



125BVX

ACCESORIOS RECOMENDADOS



Lentes	Guantes	Bolsa coollectora	Protector auditivo	Protector auditivo	Bidón
544963802	579380009	545119801	505665304	505665348	042-970
Lentes de sol Husqvarna	Guantes Husqvarna Classic light	Bolsa coollectora Husqvarna	Protector auditivo con diadema Husqvarna	Protector auditivo Husqvarna con plexivisor	Bidon combustible Oregon 5 litros

TOP 50

No. DE PARTE	PRODUCTO	No. DE PARTE	PRODUCTO
575227901	Anillo pistón Husqvarna	545081814	Pistón Husqvarna
545111701	Arranque completo Husqvarna	545006084	Polea arranque Husqvarna
505296501	Balero cigüeñal Husqvarna	545050403	Retén cigüeñal Husqvarna
545109801	Base filtro aire Husqvarna	545164501	Rondana seguridad ventilador Husqvarna
545132501	Base carburador Husqvarna	530015828	Rondana volante Husqvarna
545132801	Base volante Husqvarna	530015162	Seguro perno pistón Husqvarna
545119801	Bolsa coollectora Husqvarna	530059796	Seguro tapa filtro aire Husqvarna
545108201	Cable corriente Husqvarna	545049301	Interruptor encendido Husqvarna
590460102	Carburador Husqvarna	545108901	Tanque gasolina Husqvarna
577929601	Asiento cilindro Husqvarna	545157901	Tapa escape Husqvarna
545131701	Varilla cable tierra Husqvarna	545109601	Tapa filtro aire Husqvarna
545081816	Cigüeñal y biela Husqvarna	575533201	Tapa ventilador exterior Husqvarna
545132601	Cilindro Husqvarna	578931503	Tapón gasolina completo Husqvarna
545008013	Cuerda metálica Husqvarna	530015897	Tornillo cilindro Husqvarna
580502701	Escape Husqvarna	530058982	Tornillo escape Husqvarna
545112101	Filtro aire Husqvarna	530016187	Tornillo fija carburador Husqvarna
530095646	Filtro gasolina Husqvarna	530016456	Tornillo módulo encendido Husqvarna
545111601	Gatillo acelerador Husqvarna	530016386	Tornillo tapa arranque Husqvarna
530047721	Inyector gasolina Husqvarna	530015814	Tornillo volante Husqvarna
545081822	Juego control crucero Husqvarna	545140201	Tubo central Husqvarna
545081813	Juego empaques Husqvarna	545119501	Tubo salida plana Husqvarna
545133301	Base carburador Husqvarna	530016101	Tuerca fija carburador Husqvarna
530150318	Manija arranque Husqvarna	545147101	Tuerca ventilador Husqvarna
545108101	Módulo encendido Husqvarna	545173201	Ventilador Husqvarna
545081817	Piola arranque Husqvarna	576423301	Volante enfriador Husqvarna



345BT

Soplador de hojas con una alta fuerza de soplado y arnés que permite trabajar con una gran comodidad. El soplador 345BT de Husqvarna incorpora un motor X-Torq®, Air Purge™, boquilla redonda, empuñadura de agarre cómodo y control de crucero, entre otras características. Este soplador de mochila ofrece la máxima productividad con una tensión mínima.



ESPECIFICACIONES GENERALES

- Cilindrada **51.7 cc**
- Potencia **1.6 kW / 2.14 hp**
- Flujo de aire **768 m³/h**
- Velocidad de aire **98.3 m/s**
- Tipo de boquilla **Redonda**
- Capacidad depósito combustible **1 l**
- Peso **10 kg**

APLICACIONES



ÁREAS PEQUEÑAS



ÁREAS GRANDES

ARTÍCULOS INCLUIDOS

- 2 Abrazaderas
- 1 Gancho
- 1 Llave bujía
- 3 Tubos de salida
- 1 Boquilla redonda
- 1 Tubo flexible

CONSUMIBLES

BUJÍA

No. DE PARTE	DESCRIPCIÓN
577484001	Bujía Husqvarna HQT-1

ADITIVO 2T

No. DE PARTE	DESCRIPCIÓN
A2T-80	Aceite Afosa 2 tiempos bote 80 ml 50:1
A2T-500	Aceite Afosa 2 tiempos bote 500 ml 50:1
A2T-1	Aceite Afosa 2 tiempos bote 1 litro 50:1

**345BT****ACCESORIOS RECOMENDADOS**

Lentes	Guantes	Protector auditivo	Protector auditivo	Bidón
544963802	579380009	505665304	505665348	042-970
Lentes de sol Husqvarna	Guantes Husqvarna Classic light	Protector auditivo con diadema Husqvarna	Protector auditivo Husqvarna con plexivisor	Bidon combustible Oregon 5 litros

TOP

No. DE PARTE	PRODUCTO	No. DE PARTE	PRODUCTO
537547501	Arranque Husqvarna	535316301	Filtro aire Husqvarna
531147154	Balero cigüeñal Husqvarna	531147179	Filtro gasolina Husqvarna
535542601	Base filtro aire completo Husqvarna	530047721	Inyector gasolina Husqvarna
501424373	Bloque corto Husqvarna	531147175	Mando acelerador Husqvarna
531147162	Boquilla salida Husqvarna	531147178	Manguera gasolina Husqvarna
531147180	Carburador Husqvarna	531147161	Módulo encendido Husqvarna
531147155	Cigüeñal y biela Husqvarna	531147153	Pistón completo Husqvarna
531147174	Codo salida Husqvarna	531147157	Reten cigüeñal lado embrague Husqvarna
535316701	Empaque base carburador Husqvarna	531147158	Reten cigüeñal lado volante Husqvarna
531147156	Empaque cárter Husqvarna	531147164	Tubo medio Husqvarna
535316801	Empaque cilindro Husqvarna	531147165	Tubo recto inicial Husqvarna
531147160	Escape Husqvarna	531147163	Tubo salida Husqvarna



570BTS

El soplador Husqvarna 570BTS es un potente soplador de mochila diseñado para tareas exigentes. Su gran flujo de aire y alta velocidad son proporcionados por un diseño de ventilador eficiente junto con el potente motor X-Torq®. El filtro de aire de grado comercial ofrece un tiempo de funcionamiento prolongado y un uso sin problemas. Su arnés de tirantes anchos da mayor comodidad al usuario.

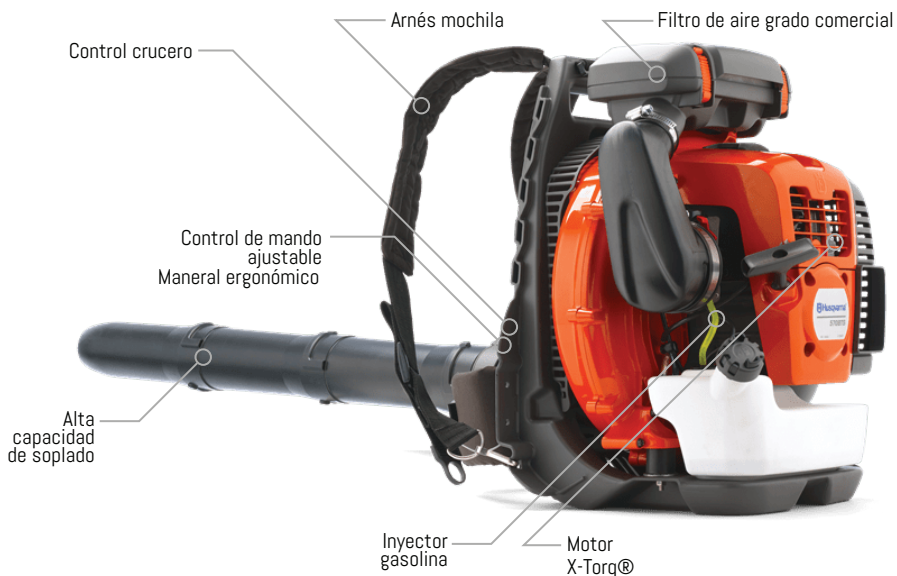

ESPECIFICACIONES GENERALES

- Cilindrada **65.6 cc**
- Potencia **2.9 kW / 3.9 hp**
- Flujo de aire **1320 m³/h**
- Velocidad de aire **106 m/s (boquilla redonda)**
91 m/s (boquilla plana)
- Tipo de boquilla **Redonda + plana**
- Capacidad depósito combustible **2.2 l**
- Peso **11.2 kg**

APLICACIONES

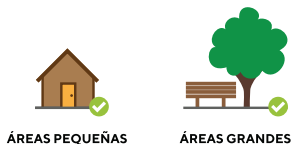

ARTÍCULOS INCLUIDOS

- 2 Abrazaderas
- 1 Gancho
- 1 Llave bujía
- 5 Tubos de salida

CONSUMIBLES

BUJÍA

No. DE PARTE	DESCRIPCIÓN
590843801	Bujía Husqvarna HQT-3

ADITIVO 2T

No. DE PARTE	DESCRIPCIÓN
A2T-80	Aceite Afosa 2 tiempos bote 80 ml 50:1
A2T-500	Aceite Afosa 2 tiempos bote 500 ml 50:1
A2T-1	Aceite Afosa 2 tiempos bote 1 litro 50:1

**570BTS****ACCESORIOS RECOMENDADOS**

Lentes	Guantes	Protector auditivo	Protector auditivo	Bidón
544963802	579380009	505665304	505665348	042-970
Lentes de sol Husqvarna	Guantes Husqvarna Classic light	Protector auditivo con diadema Husqvarna	Protector auditivo Husqvarna con plexivisor	Bidón combustible Oregon 5 litros

TOP 50

No. DE PARTE	PRODUCTO	No. DE PARTE	PRODUCTO
576579701	Abrazadera mando acelerador Husqvarna	505306701	Inyector gasolina carburador Husqvarna
513666701	Amortiguador base motor Husqvarna	576785601	Juego cables Husqvarna
544259301	Anillo pistón Husqvarna	49-882-0	Juego reparación carburador Oregon
578283501	Arranque Husqvarna	502244901	Mango acelerador derecho Husqvarna
521521301	Balero cigüeñal Husqvarna	502244801	Mango acelerador izquierdo Husqvarna
578108401	Base carburador Husqvarna	537172801	Mango maneral Husqvarna
502245301	Base mando acelerador Husqvarna	537232501	Manija arranque Husqvarna
537172901	Base mango maneral Husqvarna	587984501	Módulo encendido Husqvarna
576593801	Cable corriente Husqvarna	529094701	Pistón completo Husqvarna
581156101	Carburador Husqvarna	544259201	Pistón Husqvarna
576591101	Cárter Husqvarna	537174201	Resorte gatillo acelerador Husqvarna
576785801	Chicote acelerador Husqvarna	521520501	Retén biela Husqvarna
578385101	Cigüeñal Husqvarna	521521901	Retén cigüeñal Husqvarna
578384901	Cilindro y pistón Husqvarna	506707001	Seguro manguera gasolina Husqvarna
576578301	Codo salida Husqvarna	503894701	Seguro tapa cilindro Husqvarna
537226301	Conector cable interruptor Husqvarna	502204001	Seguro tapa filtro aire Husqvarna
506689401	Cuña cigüeñal Husqvarna	577467801	Tanque gasolina Husqvarna
577089601	Empaque carburador Husqvarna	544363501	Tapa base diafragma Husqvarna
506740801	Empaque carburador Husqvarna	576564701	Tubo flexible Husqvarna
576589401	Empaque cilindro Husqvarna	576581401	Tubo medio Husqvarna
577953501	Escape Husqvarna	503226504	Tuerca base carburador Husqvarna
512654101	Filtro aire esponja Husqvarna	731231401	Tuerca base filtro/mango maneral Husqvarna
512652001	Filtro aire felpa Husqvarna	513241901	Tuerca volante enfriador Husqvarna
506742601	Filtro gasolina Husqvarna	576561501	Ventilador Husqvarna
502245401	Gatillo acelerador Husqvarna	587655101	Volante enfriador Husqvarna

A man in a red and white plaid shirt is using a red and black Husqvarna hedge trimmer to trim a dense green hedge. The trimmer has a long silver blade with sharp teeth. The man is wearing a watch on his left wrist. The background is a thick wall of green leaves.

AFOSA

CORTASETOS

TRANSPORTA TU GASOLINA DE MANERA SEGURA





PRINCIPALES CARACTERÍSTICAS TECNOLÓGICAS

Barra de corte ajustable

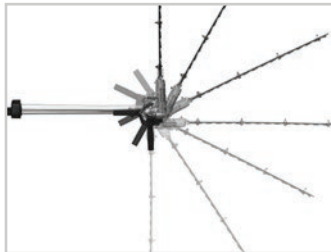

La barra de corte se ajusta para una mayor versatilidad y trabajo menos cansado.

Caja de engranes uso rudo



Los componentes de la caja de engranes ha sido desarrollada para una larga vida útil en condiciones exigentes.

Guarda de impactos



El protector contra impactos trasero protege el motor de desgaste y daños.

X-Torq®

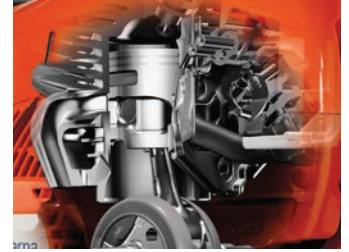

Provee un bajo consumo de combustible y reduce las emisiones de escape de acuerdo a las más estrictas regulaciones ambientales.

Interruptor de paro con retorno automático



El botón interruptor se mantiene siempre en la posición de encendido para facilitar el arranque.

Low Vib®



Efectivos amortiguadores que absorben las vibraciones y evitan el cansancio en las manos y brazos del usuario.

Maneral ajustable



El mango trasero es ajustable para facilitar el corte de los lados y de la parte superior de los arbustos.

Modo transporte



La barra de corte en modo transporte facilita los traslados y así como su almacenamiento.

Posición del motor



La posición del motor desvía los gases lejos del operador.

Smart Start®



El motor y el arranque han sido diseñados para que el equipo encienda rápidamente con el mínimo esfuerzo. La resistencia en el cordón de arranque se reduce hasta un 40%.

Trabajo en alturas



Cortasetos desarrollado para el trabajo en arbustos altos.



TABLA COMPARATIVA

Características Tecnológicas	122HD60	522HDR75S	525HE4
Arranque independiente		•	•
Bajos niveles de ruido	•		
Barra de corte ajustable			•
Caja de engranes uso rudo		•	
Controles intuitivos			•
Dientes afilados		•	•
Guarda de impactos			•
Interruptor de paro con retorno automático	•		•
Inyector gasolina	•	•	•
Largo alcance			•
Low Vib®	•	•	
Maneral ajustable	•	•	
Modo transporte			•
Posición del motor			•
Smart Start®	•	•	•
X-Torq®		•	•





122HD60

Cortasetos ligero con bajos niveles de ruido.

Gracias a sus características que le permiten al usuario un manejo fácil y sencillo es un equipo ideal para trabajos domésticos con acabados profesionales.

ESPECIFICACIONES GENERALES	
● Cilindrada	21.7 cc
● Potencia	0.6 kW / 0.8 hp
● Medidas de cuchillas	59 cm
● Cortes por minuto	4050
● Maneral	Ajustable 3 posiciones
● Capacidad depósito combustible	0.30 l
● Peso	4.9 kg

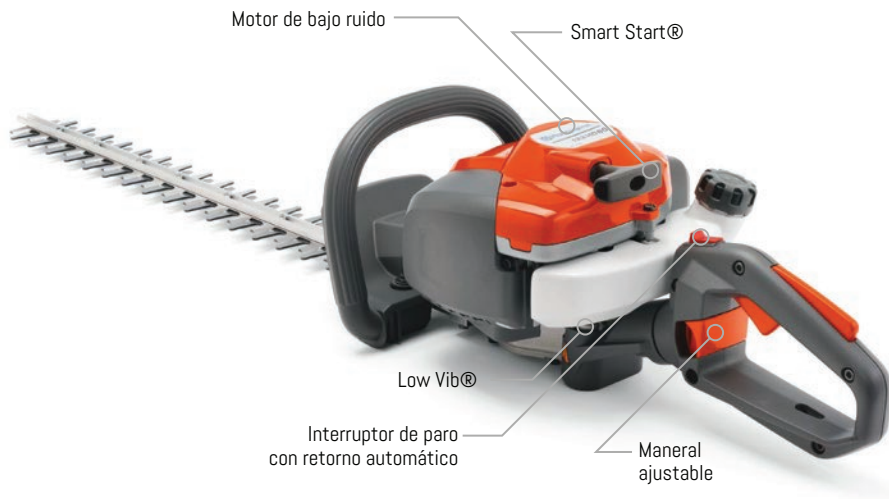

APLICACIONES Y GAMA CORTASETOS



ARBUSTO BAJA ALTURA

ARTÍCULOS INCLUIDOS

- 1 Llave bujía
- 1 Grasa
- 1 Protector cuchilla

CONSUMIBLES

BUJÍA

No. DE PARTE	DESCRIPCIÓN
590710201	Bujía Husqvarna HQT-4

GRASA

GRASA-250	Grasa AFOSA 250 g
------------------	-------------------

ADITIVO 2T

No. DE PARTE	DESCRIPCIÓN
A2T-80	Aceite Afosa 2 tiempos bote 80 ml 50:1
A2T-500	Aceite Afosa 2 tiempos bote 500 ml 50:1
A2T-1	Aceite Afosa 2 tiempos bote 1 litro 50:1



122HD60

ACCESORIOS RECOMENDADOS

**Lentes**

544963802

Lentes sol Husqvarna

**Guantes**

579380009

Guantes Husqvarna Classic light

**Protector auditivo**

505665304

Protector auditivo Husqvarna con diadema

**Lima**

12211

Lima plana Oregon 6"

**Sierra**

510192101

Sierra de poda Husqvarna plegable 180 mm

**Grasera**

110534

Bomba grasera Oregon metálica

TOP 50

No. DE PARTE	PRODUCTO	No. DE PARTE	PRODUCTO
505155802	Anillo pistón Husqvarna	504091201	Maneral Husqvarna
523009201	Arranque Husqvarna	504089301	Mango maneral derecho Husqvarna
575504901	Balero biela Husqvarna	504089201	Mango maneral izquierdo Husqvarna
525728401	Balero cigüeñal Husqvarna	525741701	Base carburador Husqvarna
525351201	Barra inferior cuchillas Husqvarna	585074001	Módulo encendido Husqvarna
525350802	Barra superior cuchillas Husqvarna	510223604	Pistón Husqvarna
577647601	Base caja engranes Husqvarna	523010701	Polea arranque Husqvarna
523012701	Base filtro aire Husqvarna	580854001	Respiradero tanque gasolina Husqvarna
574488802	Cable corriente Husqvarna	525637301	Retén cigüeñal Husqvarna
523012401	Carburador Husqvarna	504089701	Seguro gatillo acelerador Husqvarna
577669901	Cárter Husqvarna	523015401	Soporte mango maneral Husqvarna
575572101	Chicote acelerador Husqvarna	537419001	Interruptor encendido Husqvarna
577670001	Cigüeñal y biela Husqvarna	525528401	Tambor embrague Husqvarna
577380301	Cilindro y pistón Husqvarna	523014203	Tanque gasolina Husqvarna
578439001	Embrague Husqvarna	523009901	Tapa arranque Husqvarna
525351501	Cuchilla Husqvarna	525528301	Tapa caja engranes Husqvarna
525529001	Empaque caja engranes Husqvarna	575434701	Tapa cilindro Husqvarna
525548501	Empaque carburador Husqvarna	523013101	Tapa filtro aire Husqvarna
525521901	Empaque cárter Husqvarna	504113201	Tapón gasolina Husqvarna
525522101	Empaque cilindro Husqvarna	525755105	Tornillo sujetador caja engranes Husqvarna
522918501	Empaque base carburador Husqvarna	525825001	Tornillo cilindro Husqvarna
525528801	Engrane cuchilla Husqvarna	525755103	Tornillo cuchillas Husqvarna
523032601	Escape Husqvarna	525755101	Tornillo M5X16 Husqvarna
523013401	Filtro aire Husqvarna	573925802	Tornillo fija carburador Husqvarna
504089401	Gatillo acelerador Husqvarna	525739501	Volante enfriador Husqvarna



522HDR75S

Un cortasetos con cuchillas de 75 cm y caja de engranajes reforzada para cortes difíciles.

Su construcción robusta permite mantenimientos más espaciados y un funcionamiento confiable, su empuñadura ajustable, bajo peso y sistema de amortiguación, sumados a su alta potencia y apertura de corte, permiten una alta productividad en el trabajo más intenso.

ESPECIFICACIONES GENERALES

- Cilindrada **21.7 cc**
- Potencia **0.6 kW / 0.8 hp**
- Medidas de cuchillas **75 cm**
- Cortes por minuto **3200**
- Maneral **Ajustable 3 posiciones**
- Capacidad depósito combustible **0.40 l**
- Peso **5.3 kg**

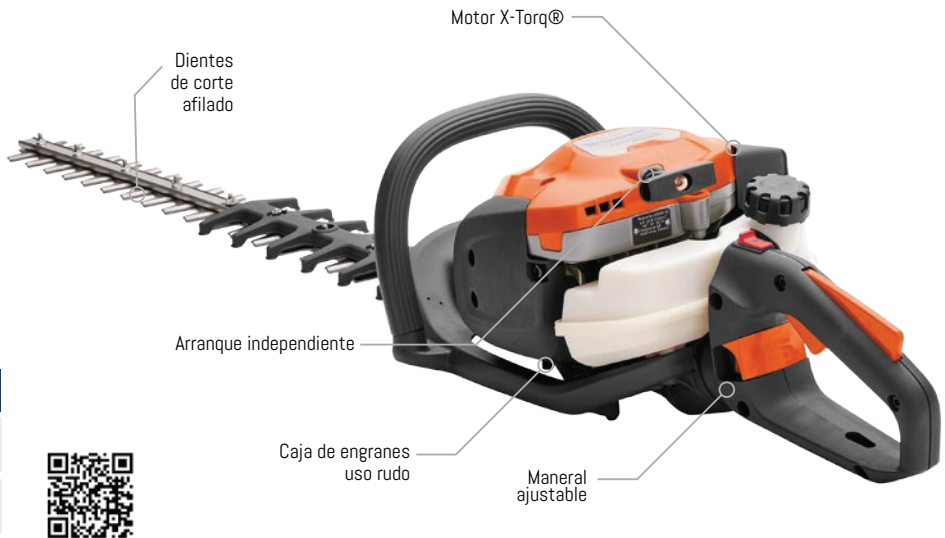

APLICACIONES



ARBUSTO BAJA ALTURA

ARTÍCULOS INCLUIDOS

- 1 Grasa
- 1 Llave bujía
- 1 Protector cuchillas Husqvarna
- 1 Protector punta cuchillas

CONSUMIBLES

BUJÍA

No. DE PARTE	DESCRIPCIÓN
590710201	Bujía Husqvarna HQT-4

GRASA

GRASA-250	Grasa AFOSA 250 g
------------------	-------------------

ADITIVO 2T

No. DE PARTE	DESCRIPCIÓN
A2T-80	Aceite Afosa 2 tiempos bote 80 ml 50:1
A2T-500	Aceite Afosa 2 tiempos bote 500 ml 50:1
A2T-1	Aceite Afosa 2 tiempos bote 1 litro 50:1



522HDR75S

ACCESORIOS RECOMENDADOS

**Lentes**

544963802

Lentes sol Husqvarna

**Guantes**

579380009

Guantes Husqvarna
Classic light**Protector auditivo**

505665304

Protector auditivo
Husqvarna con diadema**Lima**

12211

Lima plana Oregon 6"

**Sierra**

510192101

Sierra de poda Husqvarna
plegable 180 mm**Grasera**

110534

Bomba grasera Oregon
metálica

TOP 50

No. DE PARTE	PRODUCTO	No. DE PARTE	PRODUCTO
578295601	Aislador manguera Husqvarna	597024001	Mando acelerador Husqvarna
505155802	Anillo pistón Husqvarna	597029001	Base carburador Husqvarna
597028901	Arranque Husqvarna	585074002	Módulo encendido Husqvarna
597292201	Balero biela cigüeñal Husqvarna	590041601	Palanca ahogador Husqvarna
525728401	Balero cigüeñal Husqvarna	574286902	Piola arranque Husqvarna
574488806	Cable corriente Husqvarna	510223604	Pistón Husqvarna
596658301	Carburador Husqvarna	590049001	Polea arranque Husqvarna
597023601	Cárter Husqvarna	590047901	Prefiltro aire Husqvarna
575572102	Chicote acelerador Husqvarna	525637301	Retén cigüeñal Husqvarna
577670002	Cigüeñal y biela Husqvarna	737440800	Seguro perno pistón Husqvarna
597024401	Cilindro y pistón Husqvarna	537419001	Interruptor encendido Husqvarna
582193101	Embrague Husqvarna	590536402	Tambor embrague Husqvarna
592654301	Espaciador cuchillas	597021501	Tanque gasolina Husqvarna
575896401	Cuerda metálica Husqvarna	597029101	Tapa filtro aire Husqvarna
577882402	Empaque base filtro aire Husqvarna	504113201	Tapón gasolina Husqvarna
590537701	Empaque caja engranes Husqvarna	525825001	Tornillo cilindro Husqvarna
525548501	Empaque carburador Husqvarna	573925802	Tornillo fija carburador Husqvarna
522997301	Empaque escape Husqvarna	525755101	Tornillo M5X16 Husqvarna
593876401	Escape Husqvarna	504087901	Tornillo malla escape Husqvarna
590040701	Filtro aire Husqvarna	525760904	Tornillo base carburador Husqvarna
574488904	Juego cables módulo Husqvarna	521518101	Tornillo tapa arranque / manija acelerador Husqvarna
597021701	Juego engrane y bielas Husqvarna	504088001	Tornillo tapa arranque Husqvarna
588986001	Juego empaques diafragmas Husqvarna	731711651	Tuerca volante enfriador Husqvarna
597021001	Juego empaques motor Husqvarna	597029301	Uña arranque Husqvarna
525741601	Malla escape Husqvarna	525739501	Volante enfriador Husqvarna



525HE4

Husqvarna 525HE4 es un cortasetos de 25.4 cc de alto alcance con barra de corte de 60 cm y alta velocidad de cuchilla, diseñado para usuarios profesionales. Con un alcance excepcional de hasta 4 metros (considerando la altura del operador), un paso de cuchilla de 37 mm y un ajuste del ángulo de 135°, puede recortar de manera cómoda y eficiente todos los setos altos, anchos y bajos. El motor sirve como contrapeso y hace que la máquina sea excepcionalmente equilibrada y cómoda de usar. Equipado con una caja de engranes resistente y controles intuitivos para un arranque fácil.

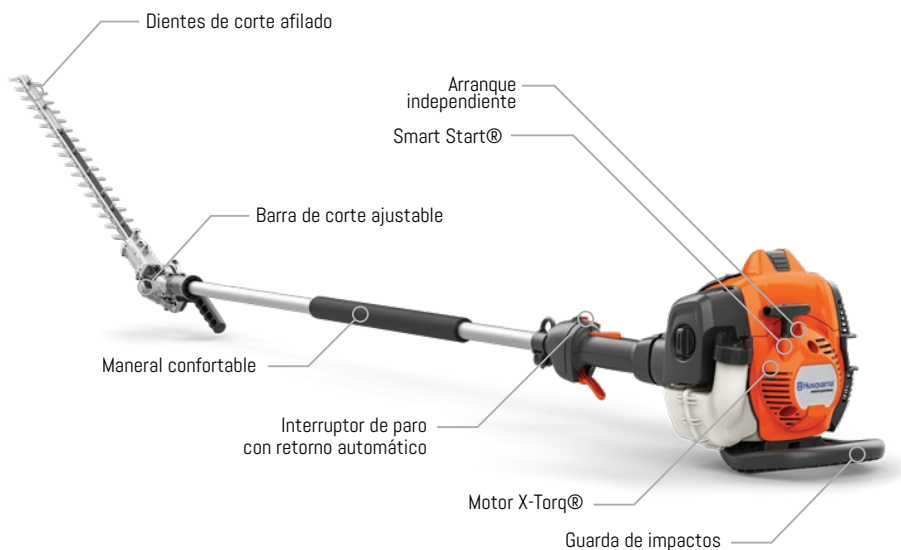

ESPECIFICACIONES GENERALES

- Cilindrada **25.4 cc**
- Potencia **1 kW / 1.3 hp**
- Medidas de cuchillas **60 cm**
- Cortes por minuto **4300**
- Capacidad depósito combustible **0.5 l**
- Peso **6.3 kg**

APLICACIONES

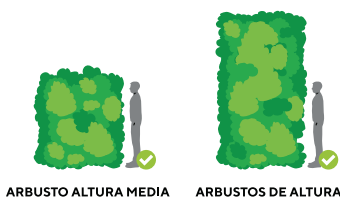

ARTÍCULOS INCLUIDOS

- 1 Arnés diagonal Husqvarna
- 1 Llave bujía
- 1 Protector de cuchillas

CONSUMIBLES

BUJÍA

No. DE PARTE	DESCRIPCIÓN	CLIMA
590710101	Bujía Husqvarna HQT-2	°C
577484001	Bujía Husqvarna HQT-1	°C

GRASA

GRASA-250	Grasa AFOSA 250 g
-----------	-------------------

ADITIVO 2T

No. DE PARTE	DESCRIPCIÓN
A2T-80	Aceite Afosa 2 tiempos bote 80 ml 50:1
A2T-500	Aceite Afosa 2 tiempos bote 500 ml 50:1
A2T-1	Aceite Afosa 2 tiempos bote 1 litro 50:1



525HE4

ACCESORIOS RECOMENDADOS



Lentes	Guantes	Protector auditivo	Lima	Sierra	Grasera
544963802	579380009	505665304	12211	510192101	110534
Lentes sol Husqvarna	Guantes Husqvarna Classic light	Protector auditivo Husqvarna con diadema	Lima plana Oregon 6"	Sierra de poda Husqvarna plegable 180 mm	Bomba grasera Oregon metálica

TOP 50

No. DE PARTE	PRODUCTO	No. DE PARTE	PRODUCTO
506618101	Anillo pistón Husqvarna	503443201	Filtro gasolina Husqvarna
577849201	Arranque Husqvarna	581815101	Flecha tracción Husqvarna
597648101	Balero cigüeñal Husqvarna	503877903	Gatillo acelerador Husqvarna
596300401	Caja engranes completa c/cuchillas Husqvarna	530047721	Inyector gasolina 2 tiempos Husqvarna
598888801	Caja engranes Husqvarna	578279601	Juego cables acelerador Husqvarna
586656602	Cigüeñal y biela Husqvarna	581146501	Juego uña arranque Husqvarna
588098202	Cilindro y pistón Husqvarna	580684801	Juego empaques diafragmas Husqvarna
596277501	Empaque caja engranes Husqvarna	577050501	Manguera inyector gasolina Husqvarna
585248604	Escape Husqvarna	578908301	Base carburador Husqvarna
597021801	Juego cuchillas Husqvarna	581451801	Pre filtro aire Husqvarna
588098102	Pistón completo Husqvarna	587365901	Protector tanque gasolina Husqvarna
588141201	Módulo encendido Husqvarna	576404501	Protector tapa cilindro Husqvarna
576402701	Balero biela cigüeñal Husqvarna	503145101	Resorte embrague Husqvarna
581047001	Base filtro aire Husqvarna	544100801	Resorte gatillo acelerador Husqvarna
502531601	Cable corriente Husqvarna	504121501	Retén cigüeñal Husqvarna
584901401	Carburador	521600401	Seguro uña arranque Husqvarna
581308602	Cárter Husqvarna	537419001	Interruptor encendido Husqvarna
578867801	Chicote acelerador Husqvarna	586829701	Tambor embrague Husqvarna
544083201	Embrague Husqvarna	576405101	Tanque gasolina Husqvarna
577848101	Cubierta inferior tubo flecha Husqvarna	576404701	Tapa escape Husqvarna
577848201	Cubierta superior tubo flecha Husqvarna	581047301	Tapa filtro aire Husqvarna
504115001	Cuerda metálica Husqvarna	525825001	Tornillo cilindro Husqvarna
506689401	Cuña cigüeñal Husqvarna	580467201	Tornillo fija carburador Husqvarna
576399502	Empaque cárter Husqvarna	521515801	Tornillo módulo encendido Husqvarna
581047401	Filtro aire esponja Husqvarna	578967801	Volante enfriador Husqvarna



AFOSA

MOTOSIERRAS

Ocasionales / Multiusos / Robustas /
Profesionales / Poda y Cuidado de Árboles



PRINCIPALES CARACTERÍSTICAS TECNOLÓGICAS

Air Injection™



Sistema de limpieza de aire centrifugado que permite alargar la vida útil del equipo y reducir los tiempos de reemplazo del filtro de aire.

Auto Tune™



Característica tecnológica que ajusta automáticamente el motor para su óptimo desempeño, basados en factores como la temperatura, humedad, altitud, tipo de combustible y condiciones del filtro de aire.

Bomba de aceite ajustable



La bomba de aceite ajustable facilita la configuración de la lubricación de la cadena de acuerdo a sus necesidades.

Cárter de magnesio



Cárter de estructura sólida diseñado para uso profesional y soportar altas revoluciones asegurando una larga vida útil.

Cigüeñal de 3 piezas

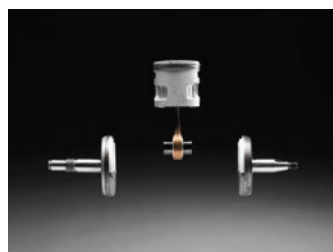

Forjado del cigüeñal en 3 piezas para una máxima durabilidad en las aplicaciones más exigentes.

Low Vib®



Efectivos amortiguadores que absorben las vibraciones y evitan el cansancio en las manos y brazos del usuario.

Marca de derribe



Marca resaltada para una mejor precisión durante la tala de árboles.

Mirilla de combustible



Indicador de combustible transparente hace que sea fácil de comprobar el nivel de combustible.

Revboost™



Aceleración rápida y una mayor velocidad de la cadena ideal para el trabajo de desrame.

Smart Start®



El motor y el arranque han sido diseñados para que el equipo encienda rápidamente con el mínimo esfuerzo. La resistencia en el cordón de arranque se reduce hasta un 40%.

Tuerca barra retenida



La función de retención evita perder las tuercas cuando la tapa de la barra es desmontada.

X-Torq®



Provee un bajo consumo de combustible y reduce las emisiones de escape de acuerdo a las más estrictas regulaciones ambientales.



Características Tecnológicas / Motosierras



TABLA COMPARATIVA

● OCASIONALES
 ● MULTIUSOS
 ● ROBUSTAS
 ● PROFESIONALES
 ● PODA Y CUIDADO DE ÁRBOLES

Características Tecnológicas	120	135 MKII	445II	353	61	365	562XP	272XP	281XP	390XP	395XP	3120XP	T435	525PT5S
Acceso rápido al filtro aire		●	●	●		●	●			●	●	●	●	
Ahogador y control de paro combinado	●	●	●				●							
Air Injection™	●	●	●	●		●	●		●	●	●	●	●	
Argolla para gancho													●	
Arranque independiente	●													●
AutoTune™							●							
Barra TechLite™													●	
Bomba aceite ajustable				●	●	●	●	●	●	●	●	●	●	●
Cárter de magnesio				●	●	●	●	●	●	●	●	●	●	●
Cigüeñal 3 piezas	●	●	●	●	●	●	●	●	●	●	●	●	●	●
Controles intuitivos														●
Filtro de aire eficiente														●
Freno cadena	●	●	●	●	●	●	●	●	●	●	●	●	●	
Guarda de impactos														●
Interruptor de retorno automático													●	●
Inyector gasolina	●	●	●	●	●		●						●	●
Low Vib®	●	●	●	●	●	●	●	●	●	●	●	●	●	
Maneral ergonómico	●	●	●	●	●	●	●	●	●	●	●	●	●	
Marca derribe	●	●	●	●	●	●	●	●	●	●	●	●	●	
Mirilla combustible		●	●				●						●	
Protección mano													●	
Revboost™							●							
Seguros de acceso rápido		●	●				●						●	
Smart Start®	●	●	●	●	●	●	●	●	●	●	●	●	●	●
Tapón de gasolina Flip-up							●						●	
Tensor cadena	●	●	●	●	●	●	●	●	●	●	●	●	●	●
Tubo telescópico														●
Tubo telescópico desmontable														
Tuerca barra detenida							●						●	
Válvula de descompresión			●	●		●	●			●	●	●		
X-Torq®		●	●				●						●	●



120

El equipo mas pequeño y portátil de las motosierras Husqvarna. Fácil de encender y operar, equipada con un poderoso motor de 35 cc. Ideal para usuarios que disfrutan realizar el trabajo por su propia cuenta, desde podas de todo tipo hasta derribes pequeños.



ESPECIFICACIONES GENERALES

- Cilindrada **35 cc**
- Potencia **1.44 kW / 1.9 hp**
- Capacidad depósito de combustible **0.25 l**
- Capacidad depósito de aceite **0.15 l**
- Peso **4.4 kg***

BARRA Y CADENA DE REEMPLAZO

BARRA						CADENA				
PULG.	MARCA	PUNTA	PASO	CALIBRE	No. DE PARTE	MARCA	No. ESLABONES	PASO	CALIBRE	No. DE PARTE
16"	OREGON	estrella	3/8"	.050"	160DGEA041	OREGON	56	3/8"	.050"	91VXL056CK

ARTÍCULOS INCLUIDOS

- 1 Llave bujía Husqvarna
- 1 Protector barra Husqvarna
- 1 Barra y cadena Husqvarna 16"

ACTIVIDADES RECOMENDADAS



SISTEMA DE CORTE Y AFILADO

NOMBRE	No. DE PARTE	DESCRIPCIÓN
Rollo Cadena	91P	Oregon 3/8" mini .050" Chamfer Chisel
	91VXL	Oregon 3/8" mini .050" Semi Chisel
Tambor	585904601	Tambor estrella Husqvarna 3/8" mini
Limatón	70504	Limatón Oregon redondo 5/32" paso 3/8" mini
Lima	12211	Lima plana Oregon 6"
Calibrador	31941	Calibrador profundidad Oregon .025"
Juego afilado	37534	Afilador manual Oregon limatón 5/32" paso 3/8"
	558488	Juego afilador Oregon 5/32" paso 3/8"

CONSUMIBLES

NOMBRE	No. DE PARTE	DESCRIPCIÓN	CLIMA
Bujía	590844001	Bujía Husqvarna HQT-5	
Aditivo 2T	A2T-80	Aceite Afosa 2 tiempos bote 80 ml 50:1	
	A2T-500	Aceite Afosa 2 tiempos bote 500 ml 50:1	
	A2T-1	Aceite Afosa 2 tiempos bote 1 litro 50:1	
Aceite barra y cadena	ABC-1	Aceite Afosa barra y cadena bote 1 litro	

LOS EQUIPOS HUSQVARNA CUENTAN CON 1 AÑO DE GARANTÍA EN DEFECTOS DE FABRICACIÓN.
*El peso mostrado es sin equipo de corte.

**120****ACCESORIOS RECOMENDADOS**

Lentes	Guantes	Chaparrera Classic	Casco	Hacha	Bidón combustible
544963802	599651209	529519801	580754301	580761001	580754201
Lentes sol Husqvarna	Guantes Husqvarna Technical anticorte	Chaparrera Husqvarna Classic	Casco forestal Husqvarna Classic	Hacha universal Husqvarna H900	Bidón combi Husqvarna con caja herramientas

TOP 50

No. DE PARTE	PRODUCTO	No. DE PARTE	PRODUCTO
574224201	Amortiguador cárter Husqvarna	582630301	Escape Husqvarna
574227501	Amortiguador cilindro Husqvarna	574223702	Filtro aire Husqvarna
582631001	Amortiguador delantero Husqvarna	582630901	Inyector gasolina Husqvarna
582628801	Anillo pistón Husqvarna	582630801	Juego gatillo acelerador Husqvarna
582618401	Arranque completo Husqvarna	582631501	Juego manguera gasolina Husqvarna
574726601	Balero cigüeñal Husqvarna	589570101	Base carburador Husqvarna
581427301	Banda freno Husqvarna	582618201	Módulo encendido Husqvarna
574729701	Base filtro Husqvarna	588818603	Palanca ahogador Husqvarna
574227403	Bastidor Husqvarna	585598320	Palanca freno Husqvarna
574727001	Birlo barra Husqvarna	582628701	Pistón Husqvarna
589404401	Bomba aceitador Husqvarna	584791501	Polea arranque
574223101	Cable corriente Husqvarna	574222301	Retén cigüeñal embrague
574727201	Cable tierra Husqvarna	574222101	Retén cigüeñal Volante Inercia
582203301	Carburador	582629401	Separador barra Husqvarna
582629201	Cárter Husqvarna	49-831	Repuestos carburador Oregon
574226701	Chicote acelerador Husqvarna	574226401	Interruptor on/off Husqvarna
582629101	Cigüeñal y biela c/baleros Husqvarna	582631401	Tanque gasolina Husqvarna
582630002	Cilindro y pistón Husqvarna	582664001	Tapa arranque Husqvarna
574225201	Embrague Husqvarna	582102602	Tapa barra completa Husqvarna
584791801	Cuerda metálica Husqvarna	574226901	Tapón aceite Husqvarna
574223601	Empaque carburador Husqvarna	574227102	Tapón gasolina Husqvarna
574222201	Empaque cárter	584955901	Tornillo cilindro Husqvarna
574222001	Empaque cilindro Husqvarna	582630101	Tornillo escape
574222901	Empaque escape Husqvarna	574224801	Tuerca aceitador Husqvarna
574223503	Empaque base carburador Husqvarna	582618101	Volante enfriador Husqvarna



135 Mark II

Una motosierra robusta, confiable y fácil de utilizar, la Husqvarna 135 Mark II posee un desempeño excelente para cumplir las demandas del usuario ocasional. Con un encendido sencillo y gran potencia, es apta para el mantenimiento de árboles, podas de todo tipo y derribes pequeños.



ESPECIFICACIONES GENERALES

- Cilindrada **38 cc**
- Potencia **1.6 kW / 2.1 hp**
- Capacidad depósito de combustible **0.375 l**
- Capacidad depósito de aceite **0.26 l**
- Peso **4.7 kg***

BARRA Y CADENA DE REEMPLAZO

BARRA						CADENA				
PULG.	MARCA	PUNTA	PASO	CALIBRE	No. DE PARTE	MARCA	No. ESLABONES	PASO	CALIBRE	No. DE PARTE
16"	OREGON	estrella	3/8"	.050"	160SDEA095	OREGON	56	3/8"	.050"	91VXL056CK

ARTÍCULOS INCLUIDOS

- 1 Llave bujía Husqvarna
- 1 Protector barra Husqvarna
- 1 Barra y cadena Husqvarna 16"

ACTIVIDADES RECOMENDADAS



SISTEMA DE CORTE Y AFILADO

NOMBRE	No. DE PARTE	DESCRIPCIÓN
Rollo Cadena	91P	Oregon 3/8" mini .050" Chamfer Chisel
	91VXL	Oregon 3/8" mini .050" Semi Chisel
Tambor	582598401	Tambor estrella Husqvarna 3/8" mini
Limatón	70504	Limatón Oregon redondo 5/32" paso 3/8" mini
Lima	12211	Lima plana Oregon 6"
Calibrador	31941	Calibrador profundidad Oregon .025"
Juego afilado	37534	Afilador manual Oregon limatón 5/32" paso 3/8"
	558488	Juego afilador Oregon 5/32" paso 3/8"

CONSUMIBLES

NOMBRE	No. DE PARTE	DESCRIPCIÓN	CLIMA
Bujía	590710101	Bujía Husqvarna HQT-2	☀️ °C
	577484001	Bujía Husqvarna HQT-1	🌡️ °C
Aceite 2T	A2T-80	Aceite Afosa 2 tiempos bote 80 ml 50:1	
	A2T-500	Aceite Afosa 2 tiempos bote 500 ml 50:1	
	A2T-1	Aceite Afosa 2 tiempos bote 1 litro 50:1	
Aceite barra y cadena	ABC-1	Aceite Afosa barra y cadena bote 1 litro	

LOS EQUIPOS HUSQVARNA CUENTAN CON 1 AÑO DE GARANTÍA EN DEFECTOS DE FABRICACIÓN.
*El peso mostrado es sin equipo de corte.



135 Mark II

ACCESORIOS RECOMENDADOS

**Lentes**

544963802

Lentes sol Husqvarna

**Guantes**

599651209

Guantes Husqvarna
Technical anticorte**Chaparrera Classic**

529519801

Chaparrera Husqvarna
Classic**Casco**

580754301

Casco forestal
Husqvarna Classic**Hacha**

580761001

Hacha universal
Husqvarna H900**Bidón combustible**

580754201

Bidón combi Husqvarna
con caja herramientas

TOP 50

No. DE PARTE	PRODUCTO	No. DE PARTE	PRODUCTO
503735801	Aislador filtro gasolina Husqvarna	591466101	Juego amortiguadores bastidor Husqvarna
585040601	Anillo pistón Husqvarna	591465401	Juego balero y reten cigüeñal Husqvarna
591466702	Arranque completo Husqvarna	591466001	Juego gatillo acelerador Husqvarna
544306001	Banda freno Husqvarna	592854401	Juego manguera gasolina Husqvarna
591464501	Base filtro Husqvarna	591463901	Base carburador Husqvarna
591464401	Base base carburador Husqvarna	591466501	Módulo encendido Husqvarna
501316301	Bastidor Husqvarna	591464801	Palanca freno Husqvarna
591465001	Birlo barra Husqvarna	591465702	Pistón Husqvarna
591466801	Bomba aceitador Husqvarna	593167601	Polea arranque Husqvarna
593818101	Carburador	49-831	Repuestos carburador Oregon
591465301	Carter Husqvarna	593168101	Resorte arranque Husqvarna
582287001	Chicote acelerador Husqvarna	595314101	Retén cigüeñal Husqvarna
588619601	Cigüeñal y biela c/baleros Husqvarna	591464901	Separador barra Husqvarna
591465701	Cilindro y pistón Husqvarna	501518402	Tanque gasolina Husqvarna
530014949	Embrague Husqvarna	591464702	Tapa barra completa Husqvarna
589289201	Conducto aire Husqvarna	596394801	Tapa cilindro Husqvarna
576657801	Cuerda metálica Husqvarna	597621701	Tapa polea arranque Husqvarna
501619501	Empaque escape Husqvarna	544111203	Tapón gasolina/aceite Husqvarna
501266203	Escape Husqvarna	591465601	Tornillo cilindro Husqvarna
588229301	Filtro aire Husqvarna	591174601	Tornillo escape Husqvarna
503443201	Filtro gasolina Husqvarna	575962601	Tornillo modulo Husqvarna
530029868	Filtro válvula antirretorno Husqvarna	530016101	Tuerca fija carburador Husqvarna
588970601	Guarda polvo Husqvarna	501749401	Válvula admisión aire Husqvarna
530047721	Inyector gasolina Husqvarna	530026119	Válvula antirretorno Husqvarna
591464602	Juego tensor cadena Husqvarna	544874202	Volante enfriador Husqvarna



445II

Equipo potente, eficiente y fácil de usar. Sus características tecnológicas le permiten realizar trabajos más exigentes y mejorar sus posibilidades ante los retos de trabajo.



ESPECIFICACIONES GENERALES

- Cilindrada **45.7 cc**
- Potencia **2.1 kW / 2.8 hp**
- Capacidad depósito de combustible **0.45 l**
- Capacidad depósito de aceite **0.26 l**
- Peso **4.9 kg***

BARRA Y CADENA DE REEMPLAZO

BARRA						CADENA				
PULG.	MARCA	PUNTA	PASO	CALIBRE	No. DE PARTE	MARCA	No. ESLABONES	PASO	CALIBRE	No. DE PARTE
18"	OREGON	estrella	.325"	.050"	180VXLGK095	OREGON	72	.325"	.050"	20LPX072CK
20"	OREGON	estrella	.325"	.050"	200PXBK095	OREGON	78	.325"	.050"	20LPX078CK
20"	OREGON	solida	.325"	.050"	200ATMZ095	HUSQVARN	80	.325"	.050"	503305880

ARTÍCULOS INCLUIDOS

- 1 Barra y cadena Husqvarna 18"
- 1 Llave bujía
- 1 Protector barra Husqvarna

ACTIVIDADES RECOMENDADAS



SISTEMA DE CORTE Y AFILADO

NOMBRE	No. DE PARTE	DESCRIPCIÓN
Rollo Cadena	20LPX 95TXL	Oregon .325" .050" cuadrada bajo retroceso Oregon .325" .050" Micro Chisel
Tambor	108215X 108308X	Tambor corona Oregon .325" Tambor estrella Oregon .325"
Balero	11893	Balero tambor Oregon
Corona	11892	Corona tambor Oregon .325"
Limatón	70503	Limatón redondo Oregon 3/16" paso .325"
Lima plana	12211	Lima plana Oregon 6"
Calibrador	31941	Calibrador profundidad Oregon .025"
Juego afilado	31690 558550	Afilador manual Oregon limatón 3/16" paso .325" Juego Afilado Oregon 3/16"

CONSUMIBLES

NOMBRE	No. DE PARTE	DESCRIPCIÓN	CLIMA
Bujía	590710101	Bujía Husqvarna HQT-2	☀️ °C
	577484001	Bujía Husqvarna HQT-1	☀️ °C
Aditivo 2T	A2T-80	Aceite Afosa 2 tiempos bote 80 ml 50:1	
	A2T-500	Aceite Afosa 2 tiempos bote 500 ml 50:1	
	A2T-1	Aceite Afosa 2 tiempos bote 1 litro 50:1	
Aceite barra y cadena	ABC-1	Aceite Afosa barra y cadena bote 1 litro	



445 II

ACCESORIOS RECOMENDADOS



Lentes	Guantes	Chaparrera Classic	Casco	Hacha	Bidón combustible
544963802	599651209	529519801	580754301	580761001	580754201
Lentes sol Husqvarna	Guantes Husqvarna Technical anticorte	Chaparrera Husqvarna Classic	Casco forestal Husqvarna Classic	Hacha universal Husqvarna H900	Bidón combi Husqvarna con caja herramientas

TOP 50

No. DE PARTE	PRODUCTO	No. DE PARTE	PRODUCTO
503869301	Amortiguador carburador Husqvarna	544972001	Juego empaques motor Husqvarna
501007601	Amortiguador cárter Husqvarna	544128601	Manguera gasolina Husqvarna
503898301	Amortiguador cilindro Husqvarna	577535101	Manguera respiradero tanque Husqvarna
537401101	Anillo pistón Husqvarna	544082301	Base carburador carburador Husqvarna
544071604	Arranque Husqvarna	579638803	Módulo encendido Husqvarna
544062001	Balero cigüeñal Husqvarna	503665901	Muelle carburador Husqvarna
537043001	Banda freno Husqvarna	537359101	Muelle embrague Husqvarna
510101501	Cable corriente Husqvarna	537286601	Perno tensor cadena Husqvarna
506450401	Carburador Zama	505305125	Piola arranque Husqvarna
537438201	Cárter Husqvarna	544088403	Pistón Husqvarna
504098801	Chicote acelerador Husqvarna	537092502	Polea arranque Husqvarna
525605001	Cigüeñal y biela Husqvarna	529271101	Resorte uña arranque Husqvarna
544119904	Cilindro y pistón Husqvarna	544013801	Retén cigüeñal Husqvarna
537110503	Embrague Husqvarna	503230042	Rondana uña arranque Husqvarna
540057502	Cuerda metálica Husqvarna	735310820	Seguro palanca freno Husqvarna
544147702	Escape Husqvarna	503894701	Seguro tapa cilindro Husqvarna
544083301	Filtro aceite Husqvarna	544094001	Separador barra cárter Husqvarna
544080803	Filtro aire felpa Husqvarna	544359902	Interruptor encendido Husqvarna
503535701	Filtro carburador Husqvarna	537437906	Tanque gasolina Husqvarna
503443201	Filtro gasolina Husqvarna	544097901	Tapa barra Husqvarna
501152901	Filtro válvula antirretorno Husqvarna	503931801	Tuerca aceitador Husqvarna
540057901	Flecha aceitador Husqvarna	503220001	Tuerca tapa barra Husqvarna
544084201	Guía aceite Husqvarna	537245601	Uña arranque Husqvarna
537154801	Guía flecha aceitador Husqvarna	530026119	Válvula antirretorno Husqvarna
502080201	Juego empaques diafragmas Husqvarna	580279601	Volante enfriador Husqvarna



353

Husqvarna 353 es una sierra profesional con alta capacidad en un amplio rango de rpm. Su alta potencia, bajo peso, cuerpo delgado y alto centro de gravedad lo hacen poderoso y fácil de usar. Su potencia y ancho de corte hace que esta motosierra sea excepcionalmente versátil.



ESPECIFICACIONES GENERALES

- Cilindrada **51.7 cc**
- Potencia **2.4 kW / 3.2 hp**
- Capacidad depósito de combustible **0.5 L**
- Capacidad depósito de aceite **0.28 L**
- Peso **5 kg****

BARRA Y CADENA DE REEMPLAZO

BARRA						CADENA				
PULG.	MARCA	PUNTA	PASO	CALIBRE	No. DE PARTE	MARCA	No. ESLABONES	PASO	CALIBRE	No. DE PARTE
18"	OREGON	estrella	.325"	.058"	188PXLBK095	OREGON	72	.325"	.058"	21BPX072X
20"	OREGON	estrella	.325"	.058"	208PXBK095	OREGON	78	.325"	.058"	21BPX078X
20"	OREGON	estrella	3/8"	.058"	208VXLHK095	OREGON	72	3/8"	.058"	73LPX072G

ARTÍCULOS INCLUIDOS

- 1 Barra y cadena Husqvarna *
- 1 Llave bujía
- 1 Protector de barra

ACTIVIDADES RECOMENDADAS



SISTEMA DE CORTE Y AFILADO

NOMBRE	No. DE PARTE	DESCRIPCIÓN
Rollo Cadena	21LPX	Oregon PowerCut .325" .058" Cuadrada
	73LPX	Oregon PowerCut .3/8" .058" Cuadrada
Tambor	108215X	Tambor corona Oregon .325"
	108308X	Tambor estrella Oregon .325"
Balero	11893	Balero tambor Oregon
Corona	11892	Corona tambor Oregon .325"
Limatón	70503	Limatón redondo Oregon 3/16" paso .325"
	70502	Limatón redondo Oregon 7/32" paso 3/8"
Lima plana	12211	Lima plana Oregon 6"
Calibrador	31941	Calibrador profundidad Oregon .025"
Juego afilado	558551	Juego afilado Oregon 7/32" pasos 3/8" .404"
	558550	Juego afilado Oregon 3/16" paso .325"

CONSUMIBLES

NOMBRE	No. DE PARTE	DESCRIPCIÓN	CLIMA
Bujía	590710101	Bujía Husqvarna HQT-2	☀️ °C
	577484001	Bujía Husqvarna HQT-1	☁️ °C
Aditivo 2T	A2T-80	Aceite Afosa 2 tiempos bote 80 ml 50:1	
	A2T-500	Aceite Afosa 2 tiempos bote 500 ml 50:1	
	A2T-1	Aceite Afosa 2 tiempos bote 1 litro 50:1	
Aceite barra y cadena	ABC-1	Aceite Afosa barra y cadena bote 1 litro	

LOS EQUIPOS HUSQVARNA CUENTAN CON 1 AÑO DE GARANTÍA EN DEFECTOS DE FABRICACIÓN.*Las configuraciones disponibles para este equipo son 18" y 20". **El peso mostrado es sin equipo de corte.

**353****ACCESORIOS RECOMENDADOS**

Lentes	Guantes	Chaparrera Classic	Casco	Hacha	Bidón combustible
544963802	599651209	529519801	580754301	580761001	580754201
Lentes sol Husqvarna	Guantes Husqvarna Technical anticorte	Chaparrera Husqvarna Classic	Casco forestal Husqvarna Classic	Hacha universal Husqvarna H900	Bidón combi Husqvarna con caja herramientas

TOP 50

No. DE PARTE	PRODUCTO	No. DE PARTE	PRODUCTO
537176201	Aguja carburador Husqvarna	503869502	Interruptor encendido Husqvarna
503898301	Amortiguador cilindro Husqvarna	537380301	Juego empaques diafragmas Husqvarna
503854101	Amortiguador trasero Husqvarna	503942802	Juego empaques motor Husqvarna
544435001	Anillo pistón Husqvarna	537071201	Juego tensor cadena Husqvarna
537104702	Arranque Husqvarna	503543901	Manija arranque Husqvarna
501451601	Balero biela cigüeñal Husqvarna	544047001	Módulo encendido Husqvarna
738220225	Balero cigüeñal Husqvarna	503869601	Palanca ahogador Husqvarna
503875401	Birlo barra Husqvarna	537152801	Palanca freno Husqvarna
544180103	Bomba aceitador Husqvarna	505305125	Piola arranque Husqvarna
503898706	Cable corriente Husqvarna	537223604	Pistón Husqvarna
501485402	Capuchón bujía Husqvarna	537092502	Polea arranque Husqvarna
580740201	Carburador Zama	503783201	Resorte uña arranque Husqvarna
537171905	Cárter Husqvarna	505416101	Retén cigüeñal embrague Husqvarna
504206802	Cigüeñal y biela Husqvarna	505275719	Retén cigüeñal volante Husqvarna
537253104	Cilindro y pistón Husqvarna	503894701	Seguro tapa cilindro Husqvarna
537093101	Cuerda metálica Husqvarna	503863703	Tanque gasolina Husqvarna
537110503	Embrague Husqvarna	537102702	Tapa arranque Husqvarna
503894401	Empaque cilindro Husqvarna	537107803	Tapa barra completa Husqvarna
503862501	Empaque escape Husqvarna	537215202	Tapón gasolina Husqvarna
544028301	Escape Husqvarna	503220001	Tuerca tapa barra Husqvarna
504710003	Filtro aceite Husqvarna	501152901	Válvula antirretorno Husqvarna
537264903	Filtro aire felpa Husqvarna	503665401	Válvula descompresión Husqvarna
537264901	Filtro aire nylon Husqvarna	503889201	Varilla acelerador Husqvarna
503443201	Filtro gasolina Husqvarna	503824301	Volante enfriador Husqvarna



61

Un equipo confiable y potente que permite darle al usuario forestal los mejores resultados en actividades como la tala y cortes en dimensiones complicadas.

Cuenta con características de protección que hace que los trabajos exigentes sean más seguros.



ESPECIFICACIONES GENERALES

- Cilindrada **61.5 cc**
- Potencia **2.9 kW / 3.9 hp**
- Capacidad depósito de combustible **0.75 l**
- Capacidad depósito de aceite **0.40 l**
- Peso **6.1 kg****

BARRA Y CADENA DE REEMPLAZO

BARRA						CADENA				
PULG.	MARCA	PUNTA	PASO	CALIBRE	No. DE PARTE	MARCA	No. ESLABONES	PASO	CALIBRE	No. DE PARTE
20"	OREGON	piñón	3/8"	.058"	208RNDD009	Husqvarna	72	3/8"	.058"	503306072
24"	OREGON	piñón	3/8"	.058"	248RNDD009	OREGON	84	3/8"	.058"	73LGX084CK
24"	OREGON	sólida	3/8"	.058"	248ATMD009	Husqvarna	84	3/8"	.058"	503306084
28"	OREGON	piñón	3/8"	.058"	288RNDD009	OREGON	92	3/8"	.058"	73LGX092CK
28"	OREGON	sólida	3/8"	.058"	288ATMD009	Husqvarna	92	3/8"	.058"	581627192

ARTÍCULOS INCLUIDOS

- 1 Barra y cadena a elegir*
- 1 Llave bujía
- 1 Protector barra Husqvarna

ACTIVIDADES RECOMENDADAS



SISTEMA DE CORTE Y AFILADO

NOMBRE	No. DE PARTE	DESCRIPCIÓN
Rollo Cadena	73LPX	Oregon 3/8" .058" chisel
	73EXL	Oregon 3/8" .058" chisel
	73RD	Oregon 3/8" .058" micro-chisel
Tambor	26831	Tambor corona Oregon 3/8"
Balero	11893	Balero tambor Oregon
Corona	68210	Corona tambor Oregon 3/8"
Limatón	70502	Limatón redondo Oregon 7/32" paso 3/8" .404"
Lima plana	12211	Lima plana Oregon 6"
Calibrador	31941	Calibrador profundidad Oregon .025"
Juego afilado	31686	Afilador manual Oregon limatón 7/32" paso 3/8" .404"
	558551	Juego Afilado Oregon 7/32"

CONSUMIBLES

NOMBRE	No. DE PARTE	DESCRIPCIÓN	CLIMA
Bujía	590710101	Bujía Husqvarna HQT-2	☀️ °C
	577484001	Bujía Husqvarna HQT-1	🌧️ °C
Aditivo 2T	A2TX-80	Aceite Afosa 2T sintético XPRO bote 80ml	
	A2TX-500	Aceite Afosa 2T sintético XPRO bote 500ml	
	A2TX-1	Aceite Afosa 2T sintético XPRO bote 1 litro	
Aceite barra y cadena	ABC-1	Aceite Afosa barra y cadena bote 1 litro	

**61****ACCESORIOS RECOMENDADOS**

Lentes	Guantes	Chaparrera Classic	Casco	Hacha	Bidón combustible
544963802	599651209	529519801	580754301	580761001	580754201
Lentes sol Husqvarna	Guantes Husqvarna Technical anticorte	Chaparrera Husqvarna Classic	Casco forestal Husqvarna Classic	Hacha universal Husqvarna H900	Bidón combi Husqvarna con caja herramientas

TOP 50

No. DE PARTE	PRODUCTO	No. DE PARTE	PRODUCTO
503117001	Aguja carburador Husqvarna	503443201	Filtro gasolina Husqvarna
501699401	Amortiguador delantero Husqvarna	501831701	Guarda aserrín Husqvarna
501628701	Amortiguador trasero Husqvarna	501517201	Guía barra Husqvarna
503289015	Anillo pistón Husqvarna	501537101	Juego tensor cadena Husqvarna
503615571	Arranque Husqvarna	501533803	Base carburador Husqvarna
738220225	Balero cigüeñal Husqvarna	503543901	Manija arranque Husqvarna
501534503	Bastidor Husqvarna	587329601	Módulo encendido Husqvarna
501815701	Birlo barra Husqvarna	501527902	Palanca ahogador Husqvarna
501512501	Bomba aceitador Husqvarna	501201502	Piola arranque Husqvarna
501839801	Cable corriente Husqvarna	544223802	Pistón Husqvarna
501485402	Capuchón bujía Husqvarna	503102405	Polea arranque Husqvarna
574331601	Carburador Walbro	501673501	Resorte uña arranque Husqvarna
501779901	Cárter Husqvarna	503260204	Retén cigüeñal Husqvarna
503613371	Cigüeñal y biela Husqvarna	501814801	Separador barra Husqvarna
544222802	Cilindro y pistón Husqvarna	503717901	Interruptor on-off Husqvarna
503744402	Embrague Husqvarna	501699010	Tanque gasolina Husqvarna
501520402	Cuerda metálica Husqvarna	503615601	Tapa arranque Husqvarna
501296402	Empaque carburador externo Husqvarna	503736601	Tapa barra Husqvarna
501512204	Empaque cilindro Husqvarna	501626602	Tapón aceite Husqvarna
503405401	Empaque escape Husqvarna	501431402	Tapón gasolina Husqvarna
503599205	Escape Husqvarna	501513801	Tuerca aceitador Husqvarna
501544102	Filtro aceite Husqvarna	503220001	Tuerca tapa barra Husqvarna
501807105	Filtro aire felpa Husqvarna	501629601	Válvula antirretorno Husqvarna
501807101	Filtro aire nylon Husqvarna	501814301	Varilla acelerador Husqvarna
501666101	Filtro Carburador Husqvarna	537051602	Volante enfriador Husqvarna



365

Equipo de alta potencia, ligero y adecuado para gran variedad de aplicaciones. Sus componentes internos permiten realizar trabajos exigentes de manera excepcional, manteniendo la seguridad del usuario en todo momento. Excelente opción para trabajos forestales.



ESPECIFICACIONES GENERALES	
● Cilindrada	65.1 cc
● Potencia	3.4 kW / 4.6 hp
● Capacidad depósito de combustible	0.77 l
● Capacidad depósito de aceite	0.42 l
● Peso	6 kg***

BARRA Y CADENA DE REEMPLAZO											
BARRA							CADENA				
PULG.	MARCA	PUNTA	PASO	CALIBRE	No. DE PARTE	MARCA	No. ESLABONES	PASO	CALIBRE	No. DE PARTE	
24"	OREGON	piñón	3/8"	.058"	248RNDD009	Husqvarna	84	3/8"	.058"	503306084	
24"	OREGON	sólida	3/8"	.058"	248ATMD009	Husqvarna	84	3/8"	.058"	503306084	
28"	OREGON	piñón	3/8"	.058"	288RNDD009	OREGON	92	3/8"	.058"	73LGX092CK	
28"	Husqvarna	sólida	3/8"	.058"	596690892	OREGON	92	3/8"	.058"	73LGX092CK	
30"	OREGON	sólida	3/8"	.058"	308ATMD009	OREGON	98	3/8"	.058"	73LGX098CK	
30"	OREGON	piñón	3/8"	.058"	308RNDD009	OREGON	102	3/8"	.058"	73LGX102CK	

- ### ARTÍCULOS INCLUIDOS
- 1 Barra y cadena a elegir *
 - 1 Llave "L"
 - 1 Llave bujía
 - 1 Protector barra Husqvarna **

ACTIVIDADES RECOMENDADAS



ACTIVIDAD RURAL



DESRAPE



ACTIVIDAD FORESTAL

SISTEMA DE CORTE Y AFILADO		
NOMBRE	No. DE PARTE	DESCRIPCIÓN
Rollo Cadena	73LPX	Oregon 3/8" .058" chisel
	73EXL	Oregon 3/8" .058" chisel
	73RD	Oregon 3/8" .058" micro-chisel
Tambor	106593X	Tambor corona Oregon 3/8"
Corona	68210	Corona tambor Oregon 3/8"
Balero	37501	Balero tambor Oregon
Limatón	70502	Limatón redondo Oregon 7/32" paso 3/8" 404"
Lima plana	12211	Lima plana Oregon 6"
Calibrador	31941	Calibrador profundidad Oregon .025"
Juego afilado	558551	Juego Afilado Oregon 7/32"
	31686	Afilador manual Oregon limatón 7/32" paso 3/8" 404"

CONSUMIBLES			
NOMBRE	No. DE PARTE	DESCRIPCIÓN	CLIMA
Bujía	590710101	Bujía Husqvarna HQT-2	☀️ °C
	577484001	Bujía Husqvarna HQT-1	🌡️ °C
Aditivo 2T	A2TX-80	Aceite Afosa 2T sintético XPRO bote 80ml	
	A2TX-500	Aceite Afosa 2T sintético XPRO bote 500ml	
	A2TX-1	Aceite Afosa 2T sintético XPRO bote 1 litro	
Aceite barra y cadena	ABC-1	Aceite Afosa barra y cadena bote 1 litro	

LOS EQUIPOS HUSQVARNA CUENTAN CON 1 AÑO DE GARANTÍA EN DEFECTOS DE FABRICACIÓN. *Las configuraciones disponibles para este equipo son en 24", 28" y 30". **No incluida para 30". ***El peso mostrado es sin equipo de corte.

**365****ACCESORIOS RECOMENDADOS**

Pantalón anticorte	Casco	Bidón combustible	Guantes	Hacha	Lentes
529516454	585058401	580754201	599651209	580761401	544963802
Pantalon anticorte Husqvarna Technical	Casco forestal Husqvarna Technical	Bidón combi Husqvarna con caja herramientas	Guantes Husqvarna Technical anticorte	Hacha de leña Husqvarna S2800	Lentes sol Husqvarna

TOP 50

No. DE PARTE	PRODUCTO	No. DE PARTE	PRODUCTO
503563401	Aguja carburador Husqvarna	575269102	Filtro aire nylon Husqvarna
503846101	Amortiguador cárter Husqvarna	503443201	Filtro gasolina Husqvarna
503637503	Amortiguador cilindro Husqvarna	501517201	Guía barra Husqvarna
503637602	Amortiguador delantero Husqvarna	537044102	Juego tensor cadena Husqvarna
503895602	Amortiguador trasero Husqvarna	503564601	Juego empaques diafragmas Husqvarna
503289015	Anillo pistón Husqvarna	503647201	Juego empaques motor Husqvarna
503628171	Arranque Husqvarna	503543901	Manija arranque Husqvarna
738220225	Balero cigüeñal Husqvarna	510115701	Módulo encendido Husqvarna
501815701	Birlo barra Husqvarna	503627701	Palanca ahogador Husqvarna
503521303	Bomba aceitador Husqvarna	501201502	Piola arranque Husqvarna
503626101	Cable corriente Husqvarna	581968502	Pistón Husqvarna
501485402	Capuchón bujía Husqvarna	503859601	Polea arranque Husqvarna
503281804	Carburador Walbro	501673501	Resorte uña arranque Husqvarna
503626813	Cárter Husqvarna	503260301	Retén cigüeñal embrague Husqvarna
503717601	Chicote acelerador Husqvarna	505275719	Retén cigüeñal volante Husqvarna
503748704	Cigüeñal y biela Husqvarna	503740102	Seguro tapa cilindro Husqvarna
503939007	Cilindro y pistón Husqvarna	503718201	Interruptor on-off Husqvarna
586798401	Embrague Husqvarna	544114007	Tanque gasolina Husqvarna
503787201	Cuerda metálica Husqvarna	503628202	Tapa arranque Husqvarna
503627201	Empaque cárter Husqvarna	537033501	Tapa barra completa Husqvarna
503961501	Empaque cilindro Husqvarna	537215202	Tapón gasolina Husqvarna
503775901	Empaque escape Husqvarna	503220001	Tuerca tapa barra Husqvarna
544029702	Escape Husqvarna	501873101	Válvula antirretorno Husqvarna
501544102	Filtro aceite Husqvarna	503715301	Válvula descompresión Husqvarna
575269103	Filtro aire felpa Husqvarna	537051605	Volante enfriador Husqvarna



562XP

Un equipo digno de un profesional, donde la potencia, el peso y su desempeño se traducen en más resultados.

Cuenta con el sistema AutoTune™ que permite que la motosierra esté lista donde sea, cuando sea; además del sistema Revboost™ que permite una aceleración mayor cuando lo necesitas.



ESPECIFICACIONES GENERALES

- Cilindrada **59.8 cc**
- Potencia **3.5 kW / 4.7 hp**
- Capacidad depósito de combustible **0.65 l**
- Capacidad depósito de aceite **0.35 l**
- Peso **5.9 kg****

BARRA Y CADENA DE REEMPLAZO

BARRA						CADENA				
PULG.	MARCA	PUNTA	PASO	CALIBRE	No. DE PARTE	MARCA	No. ESLABONES	PASO	CALIBRE	No. DE PARTE
24"	OREGON	piñón	3/8"	.058"	248RND009	H	84	3/8	.058"	503306084
28"	OREGON	piñón	3/8"	.058"	288RND009	OREGON	92	3/8	.058"	73LGX092CK

ARTÍCULOS INCLUIDOS

- 1 Barra y cadena a elegir *
- 1 Llave "L"
- 1 Llave "Multi"
- 1 Llave bujía
- 1 Protector barra Husqvarna

ACTIVIDADES RECOMENDADAS



SISTEMA DE CORTE Y AFILADO

NOMBRE	No. DE PARTE	DESCRIPCIÓN
Rollo Cadena	73LPX	Oregon 3/8" .058" chisel
	73EXL	Oregon 3/8" .058" chisel
	73RD	Oregon 3/8" .058" micro-chisel
Tambor	575261004	Tambor corona Husqvarna 3/8"
Corona	68210	Corona tambor Oregon 3/8"
Balero	37501	Balero tambor Oregon
Limatón	70502	Limatón redondo Oregon 7/32" paso 3/8" 404"
Lima plana	12211	Lima plana Oregon 6"
Calibrador	31941	Calibrador profundidad Oregon .025"
Juego afilado	558551	Juego Afilado Oregon 7/32"
	31686	Afilador manual Oregon limatón 7/32" paso 3/8" 404"

CONSUMIBLES

NOMBRE	No. DE PARTE	DESCRIPCIÓN	CLIMA
Bujía	590844001	Bujía Husqvarna HQT-5	🌡️
Aditivo 2T	A2TX-80	Aceite Afosa 2T sintético XPRO bote 80ml	
	A2TX-500	Aceite Afosa 2T sintético XPRO bote 500ml	
	A2TX-1	Aceite Afosa 2T sintético XPRO bote 1 litro	
Aceite barra y cadena	ABC-1	Afosa barra y cadena bote 1 litro	



562XP

ACCESORIOS RECOMENDADOS



Pantalón anticorte	Casco	Bidón combustible	Juego AutoTune	Guantes	Hacha
529516454	585058401	580754201	583897101	599651209	580761401
Pantalón Husqvarna Technical protección anticorte	Casco forestal Husqvarna Technical	Bidón combi Husqvarna con caja de herramientas	Juego mantenimiento Husqvarna AutoTune™	Guantes Husqvarna Technical protección anticorte.	Hacha de leña Husqvarna S2800

TOP 50

No. DE PARTE	PRODUCTO	No. DE PARTE	PRODUCTO
503479701	Aguja carburador Husqvarna	537232501	Manija arranque Husqvarna
501007601	Amortiguador Husqvarna	522795106	Módulo encendido Husqvarna
503869301	Amortiguador Husqvarna	501270801	Perno cárter Husqvarna
505129702	Amortiguador bastidor Husqvarna	503751801	Perno guía resorte freno Husqvarna
505128701	Amortiguador delantero Husqvarna	503480001	Perno muelle carburador Husqvarna
505215701	Anillo pistón Husqvarna	505305125	Piola arranque Husqvarna
501451601	Balero biela Husqvarna	584807802	Pistón Husqvarna
525434201	Balero cigüeñal Husqvarna	505158101	Polea arranque Husqvarna
505199906	Bomba aceitador Husqvarna	544099901	Resorte gatillo acelerador Husqvarna
579194105	Carburador Zama	501673501	Resorte uña arranque Husqvarna
575380208	Cárter Husqvarna	505416101	Retén cigüeñal embrague Husqvarna
575545211	Cigüeñal y biela Husqvarna	525391201	Retén cigüeñal volante Husqvarna
575355805	Cilindro y pistón Husqvarna	503230042	Rondana uña arranque Husqvarna
589809002	Embrague Husqvarna	544099801	Seguro gatillo acelerador Husqvarna
510164901	Empaque cilindro Husqvarna	737441000	Seguro perno pistón Husqvarna
589241101	Empaque tapón gasolina Husqvarna	537017401	Seguro tensor Husqvarna
581914801	Escape Husqvarna	537024401	Separador pico escarpia Husqvarna
522675001	Filtro aire Husqvarna	575261004	Tambor Husqvarna
503535701	Filtro carburador Husqvarna	575382203	Tanque gasolina Husqvarna
503443201	Filtro gasolina Husqvarna	525743301	Tapa barra Husqvarna
537359501	Filtro válvula Husqvarna	577601101	Tuerca aceitador Husqvarna
575430601	Juego cables Husqvarna	503222401	Tuerca captor Husqvarna
522518901	Juego empaques carburador Husqvarna	501673201	Uña arranque Husqvarna
575270003	Juego empaques motor Husqvarna	530026119	Válvula antirretorno Husqvarna
583964101	Base carburador Husqvarna	504872401	Volante enfriador Husqvarna



272XP

Un equipo robusto, potente y resistente, que permite trabajar a altas velocidades. Sus componentes permiten generar una aceleración rápida y corte eficiente en actividades forestales exigentes.

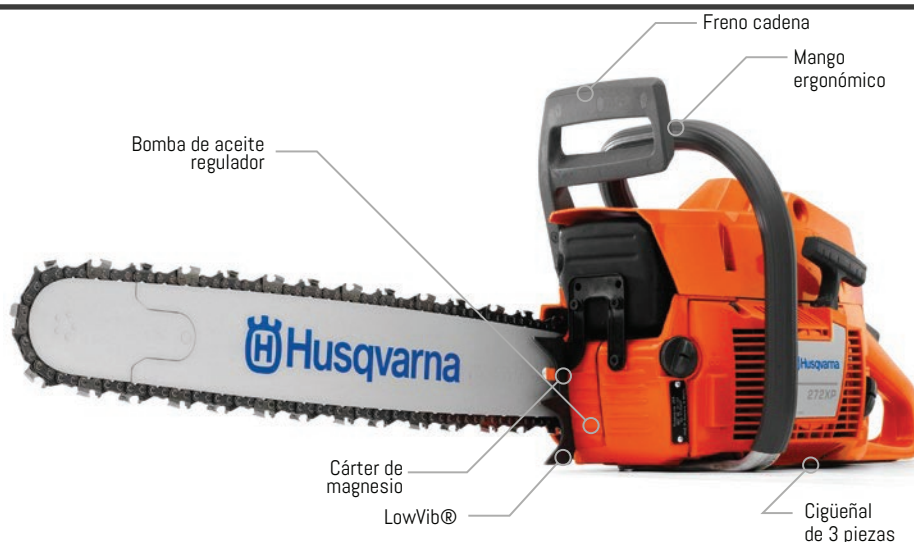

ESPECIFICACIONES GENERALES

- Cilindrada **72.2 cc**
- Potencia **3.6 kW / 4.9 hp**
- Capacidad depósito de combustible **0.75 l**
- Capacidad depósito de aceite **0.45 l**
- Peso **6.3 kg***

BARRA Y CADENA DE REEMPLAZO

BARRA						CADENA				
PULG.	MARCA	PUNTA	PASO	CALIBRE	No. DE PARTE	MARCA	No. ESLABONES	PASO	CALIBRE	No. DE PARTE
28"	OREGON	piñón	3/8"	.058"	288RND009	OREGON	92	3/8"	.058"	73LX092CK
30"	OREGON	sólida	3/8"	.058"	308ATMD009	OREGON	98	3/8"	.058"	73LX098CK
30"	OREGON	piñón	3/8"	.058"	308RND009	OREGON	102	3/8"	.058"	73LX102CK

ARTÍCULOS INCLUIDOS

- 1 Barra y cadena Husqvarna 28"
- 1 Llave bujía
- 1 Llave "L"
- 1 Llave "Multi"
- 1 Protector barra Husqvarna

ACTIVIDADES RECOMENDADAS



DESRAME



ACTIVIDAD FORESTAL

SISTEMA DE CORTE Y AFILADO

NOMBRE	No. DE PARTE	DESCRIPCIÓN
Rollo Cadena	73LPX	Oregon 3/8" .058" chisel
	73EXL	Oregon 3/8" .058" chisel
	73RD	Oregon 3/8" .058" micro-chisel
Tambor	106593X	Tambor corona Oregon 3/8"
Corona	68210	Corona tambor Oregon 3/8"
Balero	37501	Balero tambor Oregon
Limatón	70502	Limatón redondo Oregon 7/32" paso 3/8" .404"
Lima plana	12211	Lima plana Oregon 6"
Calibrador	31941	Calibrador profundidad Oregon .025"
Juego afilado	558551	Juego Afilado Oregon 7/32"
	31686	Afilador manual Oregon limatón 7/32" paso 3/8" .404"

CONSUMIBLES

NOMBRE	No. DE PARTE	DESCRIPCIÓN	CLIMA
Bujía	590710101	Bujía Husqvarna HQT-2	☀️ °C
	577484001	Bujía Husqvarna HQT-1	🌧️ °C
Aditivo 2T	A2TX-80	Aceite Afosa 2T sintético XPRO bote 80ml	
	A2TX-500	Aceite Afosa 2T sintético XPRO bote 500ml	
	A2TX-1	Aceite Afosa 2T sintético XPRO bote 1 litro	
Aceite barra y cadena	ABC-1	Afosa barra y cadena bote 1 litro	

*El peso mostrado es sin equipo de corte.
LOS EQUIPOS HUSQVARNA CUENTAN CON 1 AÑO DE GARANTÍA EN DEFECTOS DE FABRICACIÓN.

**272XP****ACCESORIOS RECOMENDADOS**

Pantalón anticorte	Casco	Bidón combustible	Guantes	Hacha	Lentes
529516454	585058401	580754201	599651209	580761401	544963802
Pantalon anticorte Husqvarna Technical	Casco forestal Husqvarna Technical	Bidón combi Husqvarna con caja herramientas	Guantes Husqvarna Technical anticorte	Hacha de leña Husqvarna S2800	Lentes sol Husqvarna

TOP 50

No. DE PARTE	PRODUCTO	No. DE PARTE	PRODUCTO
503117001	Aguja carburador Husqvarna	501659201	Guarda polvo Husqvarna
501699401	Amortiguador delantero Husqvarna	501517201	Guía barra Husqvarna
501628701	Amortiguador trasero Husqvarna	501537101	Juego tensor cadena Husqvarna
503289019	Anillo pistón Husqvarna	502529201	Juego empaques diafragmas Husqvarna
503615571	Arranque Husqvarna	501522606	Juego empaques motor Husqvarna
501534503	Bastidor Husqvarna	581756201	Manguera gasolina Husqvarna
501815701	Birlo barra Husqvarna	501806602	Base carburador Husqvarna
501512501	Bomba aceitador Husqvarna	503543901	Manija arranque Husqvarna
501839801	Cable corriente Husqvarna	587329601	Módulo encendido Husqvarna
501485402	Capuchón bujía Husqvarna	501527902	Palanca ahogador Husqvarna
574331601	Carburador Walbro	503727401	Palanca freno Husqvarna
501779901	Cárter Husqvarna	501201502	Piola arranque Husqvarna
503613371	Cigüeñal y biela Husqvarna	503102405	Polea arranque Husqvarna
504016802	Cilindro y pistón Husqvarna	503260204	Retén cigüeñal Husqvarna
503744402	Embrague Husqvarna	503717901	Interruptor encendido Husqvarna
501520402	Cuerda metálica Husqvarna	501699010	Tanque gasolina Husqvarna
501512204	Empaque cilindro Husqvarna	503615601	Tapa arranque Husqvarna
503599205	Escape Husqvarna	503736601	Tapa barra Husqvarna
501544102	Filtro aceite Husqvarna	501626602	Tapón aceite Husqvarna
503447203	Filtro aire felpa Husqvarna	501431402	Tapón gasolina Husqvarna
503447204	Filtro aire nylon Husqvarna	501513801	Tuerca aceitador Husqvarna
503443201	Filtro gasolina Husqvarna	503220001	Tuerca tapa barra motosierras Husqvarna
738220225	Balero cigüeñal Husqvarna	501629601	Válvula antirretorno Husqvarna
501518002	Gatillo acelerador Husqvarna	503715301	Válvula descompresión Husqvarna
501831701	Guarda aserrín Husqvarna	537051602	Volante enfriador Husqvarna



281XP

Un equipo resistente, potente y profesional. Cuenta con un sistema anti vibratorio que permite trasladar el poder al trabajo y no a las manos del operador en largas jornadas de trabajo.

Las grandes dimensiones en las actividades forestales son su especialidad.



ESPECIFICACIONES GENERALES

- Cilindrada **80.7 cc**
- Potencia **4.2 kW / 5.6 hp**
- Capacidad depósito de combustible **0.90 l**
- Capacidad depósito de aceite **0.50 l**
- Peso **7.6 kg****

BARRA Y CADENA DE REEMPLAZO

BARRA						CADENA				
PULG.	MARCA	PUNTA	PASO	CALIBRE	No. DE PARTE	MARCA	No. ESLABONES	PASO	CALIBRE	No. DE PARTE
24"	OREGON	sólida	3/8"	.058"	248ATMD009	OREGON	84	3/8"	.058"	73LGX084CK
24"	OREGON	piñón	3/8"	.058"	248RND009	OREGON	84	3/8"	.058"	73LGX084CK
28"	OREGON	piñón	3/8"	.058"	288RND009	OREGON	92	3/8"	.058"	73LGX092CK
28"	OREGON	sólida	3/8"	.058"	288ATMD009	OREGON	92	3/8"	.058"	73LGX092CK

ARTÍCULOS INCLUIDOS

- 1 Barra y cadena a elegir *
- 1 Llave bujía
- 2 Llave "L"
- 1 Llave "Multi"
- 1 Protector barra Husqvarna

ACTIVIDADES RECOMENDADAS



ACTIVIDAD FORESTAL

SISTEMA DE CORTE Y AFILADO

NOMBRE	No. DE PARTE	DESCRIPCIÓN
Rollo Cadena	73LPX	Oregon 3/8" .058" chisel
	73EXL	Oregon 3/8" .058" chisel
	73RD	Oregon 3/8" .058" micro-chisel
Tambor	503625903	Tambor corona Husqvarna 3/8"
Corona	68210	Corona tambor Oregon 3/8"
Balero	21276	Balero tambor Oregon
Limatón	70502	Limatón redondo Oregon 7/32" paso 3/8" .404"
Lima plana	12211	Lima plana Oregon 6"
Calibrador	31941	Calibrador profundidad Oregon .025"
Juego afilado	558551	Juego Afilado Oregon 7/32"
	31686	Afilador manual Oregon limatón 7/32" paso 3/8" .404"

CONSUMIBLES

NOMBRE	No. DE PARTE	DESCRIPCIÓN	CLIMA
Bujía	590710101	Bujía Husqvarna HQT-2	☀️ °C
	577484001	Bujía Husqvarna HQT-1	☀️ °C
Aditivo 2T	A2TX-80	Aceite Afosa 2T sintético XPRO bote 80 ml	
	A2TX-500	Aceite Afosa 2T sintético XPRO bote 500 ml	
	A2TX-1	Aceite Afosa 2T sintético XPRO bote 1 litro	
Aceite barra y cadena	ABC-1	Afosa barra y cadena bote 1 litro	



281XP

ACCESORIOS RECOMENDADOS



Pantalón anticorte	Casco	Bidón combustible	Guantes	Hacha	Lentes
529516454	585058401	580754201	599651209	580761401	544963802
Pantalon anticorte Husqvarna Technical	Casco forestal Husqvarna Technical	Bidón combi Husqvarna con caja herramientas	Guantes Husqvarna Technical anticorte	Hacha de leña Husqvarna S2800	Lentes sol Husqvarna

TOP 50

No. DE PARTE	PRODUCTO	No. DE PARTE	PRODUCTO
503496201	Amortiguador delantero Husqvarna	501517201	Guía barra Husqvarna
503514801	Amortiguador resorte Husqvarna	501537101	Juego tensor cadena Husqvarna
503289019	Anillo pistón Husqvarna	502529201	Juego empaques diafragmas Husqvarna
501810006	Arranque Husqvarna	581756201	Manguera gasolina Husqvarna
738220325	Balero cigüeñal Husqvarna	501806602	Base carburador carburador Husqvarna
501815701	Birlo barra Husqvarna	503543901	Manija arranque Husqvarna
503698101	Bomba aceitador Husqvarna	501812702	Módulo encendido Husqvarna
501839803	Cable corriente Husqvarna	501527902	Palanca ahogador Husqvarna
501839702	Cable corriente condensador Husqvarna	501201502	Piola arranque Husqvarna
501485402	Capuchón bujía Husqvarna	544224002	Pistón Husqvarna
501355301	Carburador Walbro	503484801	Polea arranque Husqvarna
501800306	Cárter Husqvarna	503145101	Resorte embrague Husqvarna
501814901	Cigüeñal y biela Husqvarna	501673501	Resorte uña arranque Husqvarna
544223002	Cilindro y pistón Husqvarna	503260205	Reten cigüeñal Husqvarna
503701502	Embrague Husqvarna	735310820	Seguro palanca freno Husqvarna
501812801	Condensador Husqvarna	501814801	Separador barra Husqvarna
501520402	Cuerda metálica Husqvarna	503717901	Interruptor on-off Husqvarna
501296402	Empaque carburador externo Husqvarna	501809105	Tanque gasolina Husqvarna
501806802	Empaque base carburador Husqvarna	503746702	Tapa barra Husqvarna
503591501	Escape Husqvarna	537215202	Tapón gasolina Husqvarna
501544102	Filtro aceite Husqvarna	503557501	Tuerca aceitador Husqvarna
501807105	Filtro aire felpa Husqvarna	503220001	Tuerca tapa barra Husqvarna
501807101	Filtro aire nylon Husqvarna	503221002	Tuerca volante Husqvarna
501666101	Filtro carburador Husqvarna	501673201	Uña arranque Husqvarna
503698201	Flecha aceitador Husqvarna	504701601	Volante enfriador Husqvarna



390XP

Poderosa motosierra profesional de excelente desempeño diseñada para largas jornadas de trabajo, especialista en actividades demandantes con troncos de grandes dimensiones.

Su ergonomía y confort le permite al operador obtener un mejor manejo y control del equipo.

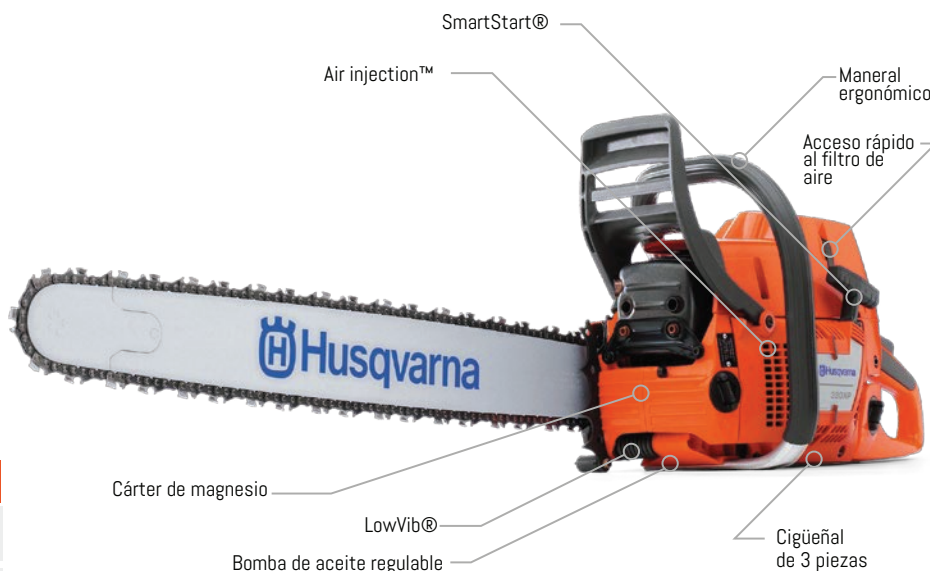

ESPECIFICACIONES GENERALES

- Cilindrada **88 cc**
- Potencia **4.8 kW / 64 hp**
- Capacidad depósito de combustible **0.90 l**
- Capacidad depósito de aceite **0.50 l**
- Peso **7.1 kg***

BARRA Y CADENA DE REEMPLAZO

BARRA						CADENA				
PULG.	MARCA	PUNTA	PASO	CALIBRE	No. DE PARTE	MARCA	No. ESLABONES	PASO	CALIBRE	No. DE PARTE
30"	OREGON	sólida	404"	.063"	303ATLD009	OREGON	92	404"	.063"	59L092X
34"	OREGON	sólida	404"	.063"	343ATLD009	OREGON	100	404"	.063"	59L100CK

ARTÍCULOS INCLUIDOS

- 1 Barra y cadena Husqvarna 30"
- 1 Llave "L"
- 1 Llave "Multi"
- 1 Llave bujía

ACTIVIDADES RECOMENDADAS



ACTIVIDAD FORESTAL

SISTEMA DE CORTE Y AFILADO

NOMBRE	No. DE PARTE	DESCRIPCIÓN
Rollo Cadena	27X	Oregon 404" .063" micro-chisel
	59ACL	Oregon 404" .063" micro-chipper
	59L	Oregon 404" .063" chisel
Tambor	537137902	Tambor corona Husqvarna 404"
Corona	22270	Corona tambor Oregon 404"
Balero	21276	Balero tambor Oregon
Limatón	70502	Limatón redondo Oregon 7/32" paso 3/8" 404"
Lima plana	12211	Lima plana Oregon 6"
Calibrador	31941	Calibrador profundidad Oregon .025"
Juego afilado	31686	Afilador manual Oregon limatón 7/32" paso 3/8" 404"
	558551	Juego Afilado Oregon 7/32"

CONSUMIBLES

NOMBRE	No. DE PARTE	DESCRIPCIÓN	CLIMA
Bujía	590710101	Bujía Husqvarna HQT-2	°C
	577484001	Bujía Husqvarna HQT-1	°C
Aditivo 2T	A2TX-80	Aceite Afosa 2T sintético XPRO bote 80 ml	
	A2TX-500	Aceite Afosa 2T sintético XPRO bote 500 ml	
	A2TX-1	Aceite Afosa 2T sintético XPRO bote 1 litro	
Aceite barra y cadena	ABC-1	Afosa barra y cadena bote 1 litro	

**390XP**

Pantalón anticorte	Casco	Bidón combustible	Guantes	Hacha	Lentes
529516454	585058401	580754201	599651209	580761401	544963802
Pantalon anticorte Husqvarna Technical	Casco forestal Husqvarna Technical	Bidón combi Husqvarna con caja herramientas	Guantes Husqvarna Technical anticorte	Hacha de leña Husqvarna S2800	Lentes sol Husqvarna

TOP 50

No. DE PARTE	PRODUCTO	No. DE PARTE	PRODUCTO
537017501	Amortiguador delantero Husqvarna	503443201	Filtro gasolina Husqvarna
537017901	Amortiguador trasero Husqvarna	537106401	Flecha aceitador Husqvarna
503289053	Anillo pistón Husqvarna	503962201	Guía venturi carburador Husqvarna
537003871	Arranque completo Husqvarna	537044102	Juego tensor cadena Husqvarna
503256101	Balero biela Husqvarna	502529201	Juego empaques diafragmas Husqvarna
503251302	Balero cigüeñal Husqvarna	537033901	Juego empaques motor Husqvarna
738220325	Balero cigüeñal Husqvarna lado volante	503426701	Manguera aceitador Husqvarna
537009101	Base filtro aire Husqvarna	581756202	Manguera gasolina Husqvarna
537003701	Base venturi Husqvarna	510114901	Módulo encendido Husqvarna
503986671	Bastidor Husqvarna	537001201	Palanca ahogador Husqvarna
503521305	Bomba aceitador Husqvarna	537016901	Palanca freno Husqvarna
503626102	Cable corriente Husqvarna	537420202	Pistón Husqvarna
503897601	Cable tierra Husqvarna	503859601	Polea arranque Husqvarna
501355401	Carburador Walbro	503260205	Retén cigüeñal Husqvarna
503991105	Cárter Husqvarna	503684101	Soporte chicote acelerador Husqvarna
503717601	Chicote acelerador Husqvarna	503718201	Interruptor on-off Husqvarna
503993404	Cigüeñal y biela Husqvarna	537000371	Tanque gasolina Husqvarna
544006502	Cilindro y pistón Husqvarna	537003971	Tapa arranque Husqvarna
503975001	Embrague Husqvarna	537033501	Tapa barra completa Husqvarna
503787201	Cuerda metálica Husqvarna	503201635	Tornillo cárter Husqvarna
537005701	Empaque cilindro Husqvarna	725533355	Tornillo cilindro Husqvarna
503775901	Empaque escape Husqvarna	537015501	Uña arranque Husqvarna
585448301	Escape Husqvarna	537092201	Válvula antirretorno Husqvarna
537014703	Filtro aire felpa Husqvarna	537111402	Venturi carburador Husqvarna
537014701	Filtro aire nylon Husqvarna	537051605	Volante enfriador Husqvarna



395XP

Un equipo avanzado, resistente y potente, diseñado para el uso de barras grandes con resultados profesionales.

Su sistema anti vibratorio permite trasladar el poder al trabajo y no a las manos del operador en largas jornadas de trabajo.

Excelente para actividades forestales exigentes, de grandes dimensiones y alta demanda.

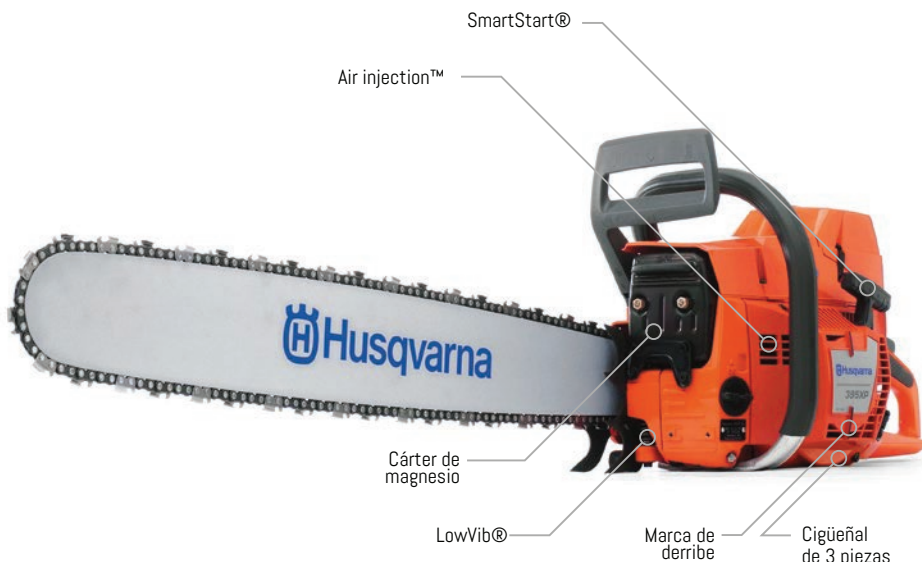

ESPECIFICACIONES GENERALES

- Cilindrada **93.6 cc**
- Potencia **4.9 kW / 6.6 hp**
- Capacidad depósito de combustible **0.90 l**
- Capacidad depósito de aceite **0.50 l**
- Peso **7.9 kg****

BARRA Y CADENA DE REEMPLAZO

BARRA						CADENA				
PULG.	MARCA	PUNTA	PASO	CALIBRE	No. DE PARTE	MARCA	No. ESLABONES	PASO	CALIBRE	No. DE PARTE
30"	OREGON	sólida	404"	.063"	303ATLD009	OREGON	92	404"	.063"	59L092X
34"	OREGON	sólida	404"	.063"	343ATLD009	OREGON	100	404"	.063"	59L100CK
36"	OREGON	piñón	404"	.063"	363RNF009	OREGON	104	404"	.063"	59L104CK

ARTÍCULOS INCLUIDOS

- 1 Barra y cadena a elegir*
- 1 Llave "L"
- 1 Llave "Multi"
- 1 Llave bujía

ACTIVIDADES RECOMENDADAS



ACTIVIDAD FORESTAL

SISTEMA DE CORTE Y AFILADO

NOMBRE	No. DE PARTE	DESCRIPCIÓN
Rollo Cadena	27X	Oregon .404" .063" micro-chisel
	59ACL	Oregon .404" .063" chipper
	59L	Oregon .404" .063" chisel
Tambor	503625904	Tambor corona .404"
Corona	22270	Corona tambor Oregon .404"
Balero	21276	Balero tambor Oregon
Limatón	70502	Limatón redondo Oregon 7/32" paso 3/8" .404"
Lima plana	12211	Lima plana Oregon 6"
Calibrador	31941	Calibrador profundidad Oregon .025"
Juego afilado	31686	Afilador manual Oregon limatón 7/32" paso 3/8" .404"
	558551	Juego Afilado Oregon 7/32"

CONSUMIBLES

NOMBRE	No. DE PARTE	DESCRIPCIÓN	CLIMA
Bujía	590710101	Bujía Husqvarna HQT-2	°C
	577484001	Bujía Husqvarna HQT-1	°C
Aditivo 2T	A2TX-80	Aceite Afosa 2T sintético XPRO bote 80 ml	
	A2TX-500	Aceite Afosa 2T sintético XPRO bote 500 ml	
	A2TX-1	Aceite Afosa 2T sintético XPRO bote 1 litro	
Aceite barra y cadena	ABC-1	Afosa barra y cadena bote 1 litro	



395XP

ACCESORIOS RECOMENDADOS



Pantalón anticorte	Casco	Bidón combustible	Guantes	Hacha	Lentes
529516454	585058401	580754201	599651209	580761401	544963802
Pantalon anticorte Husqvarna Technical	Casco forestal Husqvarna Technical	Bidón combi Husqvarna con caja herramientas	Guantes Husqvarna Technical anticorte	Hacha de leña Husqvarna S2800	Lentes sol Husqvarna

TOP 50

No. DE PARTE	PRODUCTO	No. DE PARTE	PRODUCTO
503563401	Aguja carburador Husqvarna	501519901	Manguera aceitador Husqvarna
503468802	Amortiguador Husqvarna	581756202	Manguera gasolina Husqvarna
503528702	Amortiguador Husqvarna	503543901	Manija arranque Husqvarna
503289035	Anillo pistón Husqvarna	503639801	Módulo encendido Husqvarna
503462402	Arranque Husqvarna	505316734	Muelle carburador Husqvarna
738220325	Balero cigüeñal Husqvarna	537018301	Palanca ahogador Husqvarna
503463702	Bomba aceitador Husqvarna	501537401	Perno tensor cadena Husqvarna
501839808	Cable corriente Husqvarna	537137671	Pistón Husqvarna
501485402	Capuchón bujía Husqvarna	503522902	Placa escape Husqvarna
501355501	Carburador Walbro	503145101	Resorte embrague Husqvarna
503468002	Cárter Husqvarna	501673501	Resorte uña arranque Husqvarna
503717602	Chicote acelerador Husqvarna	503260205	Retén cigüeñal Husqvarna
537090571	Cigüeñal y biela Husqvarna	503556601	Seguro gatillo acelerador Husqvarna
503993903	Cilindro y pistón Husqvarna	735310820	Seguro palanca freno Husqvarna
503701502	Embrague Husqvarna	503684101	Soporte chicote acelerador Husqvarna
503135001	Cuerda metálica Husqvarna	503717901	Interruptor on-off Husqvarna
503471701	Empaque cárter Husqvarna	503473404	Tanque gasolina Husqvarna
503465601	Empaque cilindro Husqvarna	503731506	Tapa barra Husqvarna
503711307	Escape Husqvarna	537215202	Tapón gasolina Husqvarna
501544102	Filtro aceite Husqvarna	503557501	Tuerca aceitador Husqvarna
537444401	Filtro aire felpa Husqvarna	503222401	Tuerca captor Husqvarna
501666101	Filtro carburador Husqvarna	503222402	Tuerca escape Husqvarna
503443201	Filtro gasolina Husqvarna	503220001	Tuerca tapa barra Husqvarna
501517201	Guía barra Husqvarna	501673201	Uña arranque Husqvarna
501494802	Juego empaques diafragmas Husqvarna	503689401	Volante enfriador Husqvarna



3120XP

Nuestra motosierra más grande, y de las más potentes en el mundo, construida para derribes en las condiciones más exigentes. La 3120XP posee una excelente relación peso/potencia, fácil de operar y baja en vibraciones por sus amortiguadores de servicio pesado.

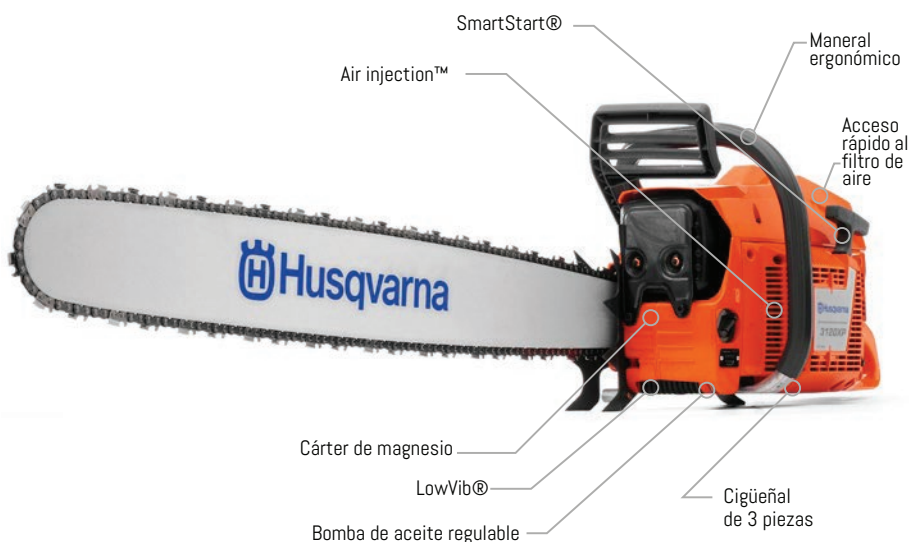

ESPECIFICACIONES GENERALES

- Cilindrada **118.8 cc**
- Potencia **6.2 KW / 8.3 Hp**
- Capacidad depósito de combustible **1.25 l**
- Capacidad depósito de aceite **0.7 l**
- Peso **10.4 kg***

BARRA Y CADENA DE REEMPLAZO

BARRA						CADENA				
PULG.	MARCA	PUNTA	PASO	CALIBRE	No. DE PARTE	MARCA	No. ESLABONES	PASO	CALIBRE	No. DE PARTE
42"	OREGON	piñón	404"	.063"	423RNF009	OREGON	122	404"	.063"	59L122X

ARTÍCULOS INCLUIDOS

- 1 Barra y cadena 42"
- 1 Llave bujía

ACTIVIDADES RECOMENDADAS



ACTIVIDAD FORESTAL

SISTEMA DE CORTE Y AFILADO

NOMBRE	No. DE PARTE	DESCRIPCIÓN
Rollo Cadena	27X	Oregon 404" .063" micro-chisel
	59ACL	Oregon 404" .063" micro-chipper
	59L	Oregon 404" .063" chisel
Tambor	503143204	Tambor corona .404"
Corona	22270	Corona tambor Oregon 404"
Balero	21276	Balero tambor Oregon
Limatón	70502	Limatón redondo Oregon 7/32" paso 3/8" 404"
Lima plana	12211	Lima plana Oregon 6"
Calibrador	31941	Calibrador profundidad Oregon .025"
Juego afilado	31686	Afilador manual Oregon limatón 7/32" paso 3/8" 404"
	558551	Juego Afilado Oregon 7/32"

CONSUMIBLES

NOMBRE	No. DE PARTE	DESCRIPCIÓN	CLIMA
Bujía	590710101	Bujía Husqvarna HQT-2	°C
	577484001	Bujía Husqvarna HQT-1	°C
Aditivo 2T	A2TX-80	Aceite Afosa 2T sintético XPRO bote 80 ml	
	A2TX-500	Aceite Afosa 2T sintético XPRO bote 500 ml	
	A2TX-1	Aceite Afosa 2T sintético XPRO bote 1 litro	
Aceite barra y cadena	ABC-1	Afosa barra y cadena bote 1 litro	



3120XP

ACCESORIOS RECOMENDADOS



Pantalón anticorte	Casco	Bidón combustible	Guantes	Hacha	Lentes
529516454	585058401	580754201	599651209	580761401	544963802
Pantalon anticorte Husqvarna Technical	Casco forestal Husqvarna Technical	Bidón combi Husqvarna con caja herramientas	Guantes Husqvarna Technical anticorte	Hacha de leña Husqvarna S2800	Lentes sol Husqvarna

TOP 50

No. DE PARTE	PRODUCTO	No. DE PARTE	PRODUCTO
503289026	Anillo pistón Husqvarna	503133602	Gatillo acelerador Husqvarna
501896502	Arranque Husqvarna	503597401	Juego empaques diafragmas Husqvarna
738220325	Balero cigüeñal Husqvarna	503142501	Juego empaques motor Husqvarna
501899002	Base filtro aire Husqvarna	581756202	Manguera gasolina espiral Husqvarna
501893402	Bastidor Husqvarna	501894801	Base carburador Husqvarna
501815701	Birlo barra Husqvarna	503543901	Manija arranque Husqvarna
501897071	Bomba aceitador Husqvarna	587329401	Módulo encendido Husqvarna
501839803	Cable corriente Husqvarna	505316734	Muelle carburador Husqvarna
501485402	Capuchón bujía Husqvarna	503145202	Palanca ahogador Husqvarna
503282001	Carburador Walbro	501894103	Pistón Husqvarna
501892501	Cárter Husqvarna	503145101	Resorte embrague Husqvarna
501898702	Chicote aceitador Husqvarna	501673501	Resorte uña arranque Husqvarna
503145501	Chicote acelerador Husqvarna	503260205	Reten cigüeñal Husqvarna
503142003	Cigüeñal y biela Husqvarna	735310820	Seguro palanca freno Husqvarna
576270003	Cilindro y pistón Husqvarna	503717901	Interruptor encendido Husqvarna
503144901	Base carburador Husqvarna	503142105	Tanque gasolina Husqvarna
503135001	Cuerda metálica Husqvarna	503135503	Tapa barra Husqvarna
503134601	Empaque cilindro Husqvarna	725533355	Tornillo cilindro Husqvarna
503134801	Empaque base carburador Husqvarna	503216025	Tornillo cilindro Husqvarna
503143002	Escape Husqvarna	503210522	Tornillo Husqvarna
505417902	Escape series 2018 Husqvarna	503222401	Tuerca captor cadena Husqvarna
501544102	Filtro aceite Husqvarna	503222402	Tuerca escape Husqvarna
503141802	Filtro aire esponja Husqvarna	503220001	Tuerca tapa barra motosierras Husqvarna
503895301	Filtro aire felpa Husqvarna	503221003	Tuerca volante Husqvarna
501666101	Filtro carburador Husqvarna	501895003	Volante enfriador Husqvarna



T435

La nueva motosierra T435 ha sido diseñada para profesionales.

Equipo ideal para arboristas, landscapers y especialistas en el jardín que requieren de un equipo con excelente desempeño en combinación con las mejores características ergonómicas y tecnológicas.

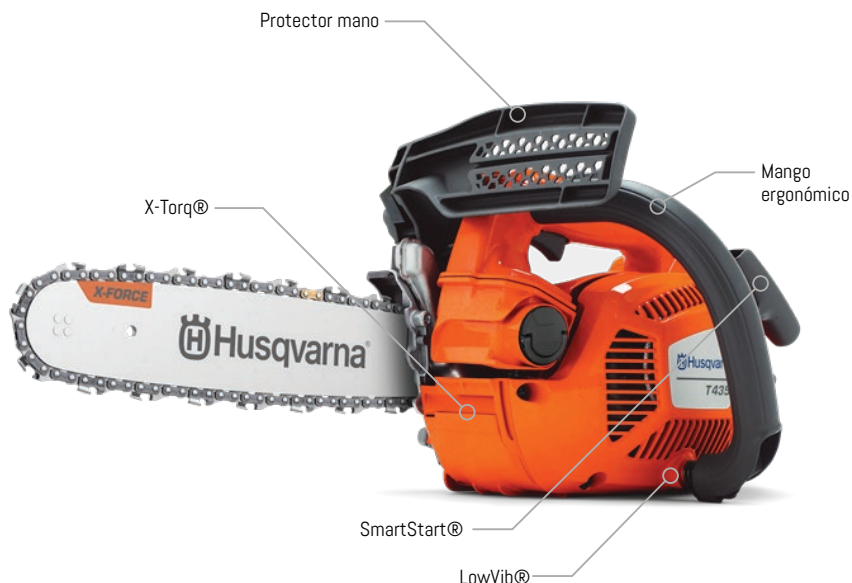

ESPECIFICACIONES GENERALES

- Cilindrada **35.2 cc**
- Potencia **1.5 kW**
- Capacidad depósito de combustible **0.26 l**
- Capacidad depósito de aceite **0.17 l**
- Peso **3.4 kg***

BARRA Y CADENA DE REEMPLAZO

BARRA						CADENA				
PULG.	MARCA	PUNTA	PASO	CALIBRE	No. DE PARTE	MARCA	No. ESLABONES	PASO	CALIBRE	No. DE PARTE
14"	OREGON	estrella	3/8"	.050"	140SDEA095	OREGON	52	3/8	.050"	91VXL052CK
16"	OREGON	estrella	3/8"	.050"	160SDEA095	OREGON	56	3/8	.050"	91VXL056CK

ARTÍCULOS INCLUIDOS

- 1 Barra y cadena Husqvarna 14"
- 1 Llave bujía
- 1 Protector barra y cadena
- 1 Desarmador

ACTIVIDADES RECOMENDADAS



SISTEMA DE CORTE Y AFILADO

NOMBRE	No. DE PARTE	DESCRIPCIÓN
Rollo Cadena	91P	Oregon 3/8" mini .050" Chamfer Chisel
	91VXL	Oregon 3/8" mini .050" Semi Chisel
Tambor	523082601	Tambor estrella 3/8" mini
Limatón	70504	Limatón redondo Oregon 5/32" paso 3/8"
Lima plana	12211	Lima plana Oregon 6"
Calibrador	31941	Calibrador profundidad Oregon .025"
Juego afilado	558488	Juego afilado Oregon 5/32" paso 3/8" mini

CONSUMIBLES

NOMBRE	No. DE PARTE	DESCRIPCIÓN	CLIMA
Bujía	590844001	Bujía Husqvarna HQT-5	🌡️ °C
Aditivo 2T	A2T-80	Aceite Afosa 2 tiempos bote 80 ml 50:1	
	A2T-500	Aceite Afosa 2 tiempos bote 500 ml 50:1	
	A2T-1	Aceite Afosa 2 tiempos bote 1 litro 50:1	
Aceite barra y cadena	ABC-1	Afosa barra y cadena bote 1 litro	



T435

ACCESORIOS RECOMENDADOS



Lentes	Guantes	Chaparrera Classic	Casco	Hacha	Bidón combustible
544963802	599651209	529519801	580754301	580761001	580754201
Lentes sol Husqvarna	Guantes Husqvarna Technical anticorte	Chaparrera Husqvarna Classic	Casco forestal Husqvarna Classic	Hacha universal Husqvarna H900	Bidón combi Husqvarna con caja herramientas

TOP 50

No. DE PARTE	PRODUCTO	No. DE PARTE	PRODUCTO
578913101	Aguja carburador Husqvarna	573954401	Base carburador Husqvarna
513284901	Anillo pistón Husqvarna	537232501	Manija arranque Husqvarna
522012501	Arranque Husqvarna	576857201	Modulo encendido Husqvarna
504121401	Balero cigüeñal Husqvarna	522632001	Palanca ahogador Husqvarna
527674501	Base filtro aire Husqvarna	523084201	Pistón Husqvarna
522019101	Bastidor Husqvarna	522645001	Polea arranque Husqvarna
521586001	Bomba aceitador Husqvarna	522642201	Resorte amortiguador Husqvarna
505297301	Buje cigüeñal Husqvarna	522643201	Resorte brazo palanca freno Husqvarna
522644501	Cable corriente Husqvarna	521557501	Resorte embrague Husqvarna
522644601	Cable tierra Husqvarna	522645301	Resorte polea arranque Husqvarna
578936901	Carburador Walbro	513752401	Reten biela Husqvarna
527665601	Carter Husqvarna	522639201	Reten cigüeñal Husqvarna
523340301	Cigüeñal y biela Husqvarna	522017001	Seguro gatillo acelerador Husqvarna
523084301	Cilindro y pistón Husqvarna	516283001	Seguro perno Husqvarna
521557401	Embrague Husqvarna	504121001	Seguro reten Husqvarna
522644901	Cuerda metálica Husqvarna	522017901	Seguro tapa filtro aire Husqvarna
49-882-0	Juego reparación carburador Oregon	587495501	Tanque gasolina Husqvarna
577742001	Escape Husqvarna	587349201	Tapa barra Husqvarna
527674701	Filtro aire Husqvarna	522017801	Tapa filtro aire Husqvarna
503443201	Filtro gasolina Husqvarna	522645401	Tapa polea arranque Husqvarna
513789301	Inyector gasolina Husqvarna	505053101	Tuerca aceitador Husqvarna
527720501	Juego filtro manguera gasolina Husqvarna	503220001	Tuerca tapa barra Husqvarna
527661601	Juego empaques diafragmas Husqvarna	504118001	Tuerca volante enfriador Husqvarna
521792601	Manguera aceitador Husqvarna	522644101	Volante enfriador Husqvarna
595526906	Manguera gasolina carburador Husqvarna	516961901	Válvula antirretorno Husqvarna



525PT5S

Motosierra profesional para el trabajo en altura. Equipada con un tubo telescópico de largo alcance que le permite alcanzar ramas hasta de 5 metros con un excelente balance y seguridad, eficiente filtro de aire y motor X-Torq® que disminuye el consumo de gasolina y aumenta su potencia. Ideal para especialistas en trabajos de poda.

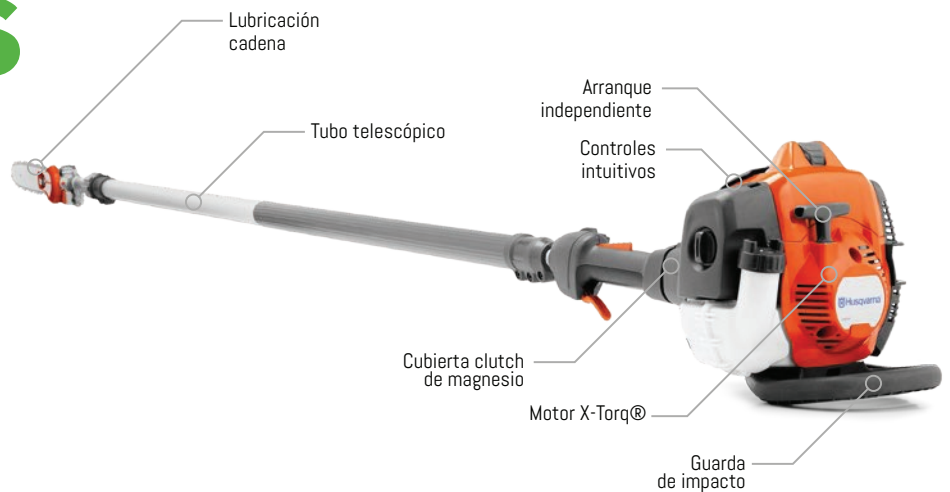

ESPECIFICACIONES GENERALES

- Cilindrada **254 cc**
- Potencia **1 kW / 1.34 hp**
- Capacidad depósito de combustible **0.51 l**
- Capacidad depósito de aceite **0.14 l**
- Peso **7 kg***

BARRA Y CADENA DE REEMPLAZO

BARRA						CADENA				
PULG.	MARCA	PUNTA	PASO	CALIBRE	No. DE PARTE	MARCA	No. ESLABONES	PASO	CALIBRE	No. DE PARTE
10"	OREGON	estrella	1/4"	.050"	100SDAA318	OREGON	58	1/4"	.050"	25AP058CK

ARTÍCULOS INCLUIDOS

- 1 Barra y cadena Husqvarna 10"
- 1 Llave bujía
- 1 Protector barra Husqvarna
- 1 Llave multi

ACTIVIDADES RECOMENDADAS



SISTEMA DE CORTE Y AFILADO

NOMBRE	No. DE PARTE	DESCRIPCIÓN
Rollo Cadena	25AP	Oregon 1/4" .050" micro-chisel
Tambor	582872201	Tambor Husqvarna 1/4"
Limatón	70504	Limatón redondo Oregon 5/32"
Lima plana	12211	Lima plana Oregon 6"
Calibrador	31941	Calibrador profundidad Oregon .025"
Juego afilado	37534	Afilador manual Oregon limatón 5/32"
	558488	Juego de afilado Oregon 5/32"

CONSUMIBLES

NOMBRE	No. DE PARTE	DESCRIPCIÓN	CLIMA
Bujía	590710101	Bujía Husqvarna HQT-2	☀️ °C
	577484001	Bujía Husqvarna HQT-1	🌡️ °C
Aditivo 2T	A2T-80	Aceite Afosa 2 tiempos bote 80 ml 50:1	
	A2T-500	Aceite Afosa 2 tiempos bote 500 ml 50:1	
	A2T-1	Aceite Afosa 2 tiempos bote 1 litro 50:1	
Aceite barra y cadena	ABC-1	Afosa barra y cadena bote 1 litro	



525PT5S

ACCESORIOS RECOMENDADOS



Lentes	Guantes	Chaparrera Classic	Casco	Hacha	Bidón combustible
544963802	599651209	529519801	580754301	580761001	580754201
Lentes sol Husqvarna	Guantes Husqvarna Technical anticorte	Chaparrera Husqvarna Classic	Casco forestal Husqvarna Classic	Hacha universal Husqvarna H900	Bidón combi Husqvarna con caja herramientas

TOP 50

No. DE PARTE	PRODUCTO	No. DE PARTE	PRODUCTO
503918101	Abrazadera gatillo acelerador Husqvarna	510044301	Filtro aceite Husqvarna
522597001	Abrazadera inferior tubo flecha tracción Husqvarna	577851501	Filtro aire Husqvarna
544112101	Abrazadera mando acelerador Husqvarna	503443201	Filtro gasolina Husqvarna
510096001	Abrazadera superior tubo flecha tracción Husqvarna	525490401	Flecha engranes Husqvarna
544101702	Amortiguador mando acelerador Husqvarna	576925602	Flecha tracción Husqvarna
506618101	Anillo pistón Husqvarna	578279601	Juego cables acelerador Husqvarna
578992501	Arranque completo Husqvarna	577851701	Juego cables corriente módulo Husqvarna
523071701	Balero cigüeñal Husqvarna	578908301	Base carburador Husqvarna
738219904	Balero flecha tracción Husqvarna	588141501	Módulo encendido Husqvarna
575784309	Cabezal corte completo 1/4" Husqvarna	577917401	Pistón Husqvarna
502531601	Cable corriente Husqvarna	576401601	Pre filtro aire Husqvarna
523853702	Caja engranes Husqvarna	504121501	Retén cigüeñal Husqvarna
584901401	Carburador Walbro	581142001	Tambor embrague Husqvarna
581308602	Cárter Husqvarna	577667001	Tanque aceite Husqvarna
578867801	Chicote acelerador Husqvarna	576405101	Tanque gasolina Husqvarna
579223201	Cigüeñal y biela Husqvarna	525481401	Tapa barra Husqvarna
577979001	Cilindro Husqvarna	579645703	Tapón gasolina Husqvarna
577052801	Embrague Husqvarna	577878601	Tapón tanque aceite Husqvarna
504115001	Cuerda metálica Husqvarna	576925702	Tubo extensión Husqvarna
576399102	Empaque carburador Husqvarna	576925802	Tubo inferior flecha tracción Husqvarna
576399502	Empaque cárter Husqvarna	576925501	Tubo superior flecha tracción Husqvarna
576398702	Empaque cilindro Husqvarna	510097002	Tubo telescópico completo Husqvarna
578408101	Empaque escape Husqvarna	521600201	Uña arranque Husqvarna
575355601	Engrane tracción Husqvarna	578967801	Volante enfriador Husqvarna
585248601	Escape Husqvarna	537094501	Zapata deslizamiento Husqvarna



AFOSA

ASPERSORA



PRINCIPALES CARACTERÍSTICAS TECNOLÓGICAS

Smart Start®



El arranque y el motor tienen un diseño que permite encender el equipo rápidamente con un esfuerzo menor. La resistencia en la cuerda del arranque se reduce hasta en un 40%.

Control de acelerador

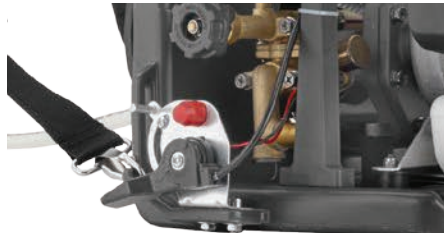

Permite al operario controlar la velocidad del motor de acuerdo a sus necesidades.

Depósito de líquidos con capacidad de 25 l



Depósito que permite aumentar la productividad gracias a su gran capacidad.

Filtro de aire eficiente



El filtro de aire eficiente reduce los gastos de mantenimiento y el desgaste del motor.

Inyector de gasolina



El inyector gasolina está diseñado para facilitar el arranque mediante la inyección manual de gasolina al carburador.

Lanza con 3 boquillas de rocío



Las 3 boquillas proporcionan un mayor alcance y un rocío uniforme.



321S25

Aspersora de alta presión ideal para todo tipo de cultivos de baja y mediana altura. Equipo cómodo y fácil de utilizar que permite regular el caudal y potencia para obtener resultados profesionales.

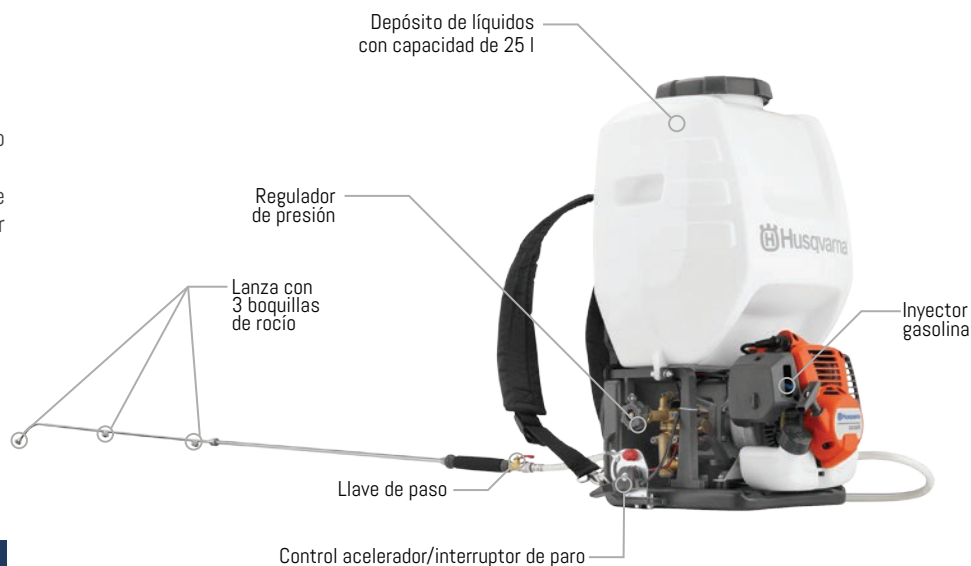

ESPECIFICACIONES GENERALES

- Cilindrada **254 cc**
- Potencia **0.7 kW/ 1 hp**
- Capacidad depósito de líquidos **25 l**
- Caudal de descarga **4 l/min**
- Máxima presión de descarga **508 psi**
- Depósito de combustible **0.6 l**
- Peso **10 kg**

APLICACIONES



ARTÍCULOS INCLUIDOS

- 1 Bote mezclador
- 1 Extensión lanza
- 1 Juego de herramienta
- 1 Lanza de 3 boquillas
- 1 Lanza de aspersión
- 1 Llave de paso
- 1 Mango de agarre
- 1 Manguera de rocío

CONSUMIBLES

NOMBRE	No. DE PARTE	DESCRIPCIÓN	CLIMA
Bujía	590710101	Bujía Husqvarna HQT-2	°C
	577484001	Bujía Husqvarna HQT-1	°C
Aditivo 2T	A2T-80	Aceite Afosa 2 tiempos bote 80 ml 50:1	
	A2T-500	Aceite Afosa 2 tiempos bote 500 ml 50:1	
	A2T-1	Aceite Afosa 2 tiempos bote 1 litro	



321S25

ACCESORIOS RECOMENDADOS



Lentes	Guantes	Protector auditivo	Juego lanza pulverización	Bidón
544963802	579380009	505665360	582620701-589789802	042-970
Lentes sol Husqvarna	Guantes Husqvarna Classic Light	Protector auditivo Husqvarna con visor	Lanza pulverización con mango	Bidón combustible Oregon 5 litros

TOP 50

No. DE PARTE	PRODUCTO	No. DE PARTE	PRODUCTO
589545901	Amortiguador delantero Husqvarna	589536501	Empaque cárter Husqvarna
589546001	Amortiguador trasero Husqvarna	589535801	Empaque cilindro Husqvarna
589537001	Anillo pistón Husqvarna	589540601	Escape Husqvarna
590212901	Arranque Husqvarna	49-882-0	Juego reparación carburador Oregon
589537901	Balero biela cigüeñal Husqvarna	589789802	Lanza pulverización s/mango Husqvarna
503251701	Balero cigüeñal Husqvarna	589547301	Llave paso Husqvarna
589545801	Base amortiguador Husqvarna	589547201	Manguera roció Husqvarna
590211501	Base filtro aire Husqvarna	590211601	Minifold carburador Husqvarna
590212401	Base motor Husqvarna	589540401	Módulo encendido Husqvarna
589540501	Cable corriente módulo Husqvarna	590210901	Pistón Husqvarna
589541301	Carburador Husqvarna	589832901	Pistón Bomba Husqvarna
590211001	Cárter con cubierta embrague Husqvarna	590211401	Polea arranque Husqvarna
589831301	Cárter bomba Husqvarna	589823401	Polea arranque superior Husqvarna
589835601	Chicote acelerador Husqvarna	589823101	Polea arranque trasera Husqvarna
589539101	Cigüeñal y biela Husqvarna	589536401	Retén cigüeñal lado embrague Husqvarna
590210801	Cilindro y pistón Husqvarna	589536301	Retén cigüeñal lado volante Husqvarna
506629401	Embrague Husqvarna	589541101	Tanque gasolina completo Husqvarna
589547601	Conjunto lanza 3 boquillas Husqvarna	582619601	Tapa filtro aire Husqvarna
590212201	Conjunto manguera alimentación bomba Husqvarna	590212601	Tirante respaldo izquierdo Husqvarna
589545701	Control acelerador Husqvarna	589878002	Tornillo base filtro aire Husqvarna
589822901	Cuerda metálica Husqvarna	589877403	Tornillo cárter Husqvarna
589823201	Cuerda metálica trasera Husqvarna	589877401	Tornillo cilindro Husqvarna
589788201	Cuña cigüeñal Husqvarna	589877402	Tornillo módulo encendido Husqvarna
590213001	Depósito líquidos Husqvarna	589827001	Válvula antirretorno Husqvarna
589541401	Empaque carburador Husqvarna	589540201	Volante enfriador Husqvarna



320SM

La aspersora manual Husqvarna 320SM es ideal para aplicaciones en la agricultura, fumigar o desinfectar en interiores o exteriores.

Esta equipada con una lanza de acero inoxidable, boquillas y pistolas de plástico, lo que hacen de este equipo su mejor elección.

ESPECIFICACIONES GENERALES

Tipo de bomba
Manual-Pistón plástico

Lanza
Acero inoxidable 50 cm

Capacidad de depósito de líquidos
20 L

Caudal de descarga
850 ml/min a 43.5 psi

Máxima presión de descarga
43.5 psi

Peso
3.4 kg



ARTÍCULOS INCLUIDOS

- 2 Boquillas de aplicación
- 1 Juego de sellos

APLICACIONES





320SM

ACCESORIOS RECOMENDADOS



Lentes	Guantes	Protector auditivo	Playera Technical	Aceitera
544963802	579380009	505665360	501715954	B0D4500
Lentes sol Husqvarna	Guantes Husqvarna Classic Light	Protector auditivo Husqvarna con visor	Playera Technical Husqvarna	Aceitera metálica Bahco 500 ml

TOP

No. DE PARTE	PRODUCTO	No. DE PARTE	PRODUCTO
5531147821	Agitador Husqvarna	531147811	Mango lanza Husqvarna
531147822	Base tubo bombeo Husqvarna	531147830	Manguera Husqvarna
531147812	Boquilla Husqvarna	531147823	Palanca Husqvarna
531147814	Boquilla Husqvarna	531147817	Pasador Husqvarna
531147829	Filtro depósito Husqvarna	531147832	Seguro palanca Husqvarna
531147831	Juego sellos Husqvarna	531147828	Tapa depósito Husqvarna
531147816	Juego tirantes respaldo Husqvarna	531147818	Tubo bombeo Husqvarna
531147825	Lanza Husqvarna	531147819	Varilla bombeo Husqvarna



**LA MEJOR PROTECCIÓN
PARA TUS OÍDOS**

3M Scotchlite
Reflective Material

AFOSA



MOTOBOMBAS



W40P

La motobomba de motor a 4 tiempos más ligera y compacta en su clase. Para agua limpia, se traslada fácilmente a cualquier lugar y puede ser utilizada tanto en aplicaciones domésticas como agrícolas.

ESPECIFICACIONES GENERALES

- Cilindrada **97 cc**
- Potencia **1.9 hp/1.42 kW**
- Diámetro de succión **1.5"**
- Diámetro de descarga **1.5"**
- Capacidad máxima de descarga **200 l/min**
- Altura total de descarga **19 m**
- Altura de succión **4 m**
- Capacidad depósito combustible **1.4 l**
- Tipo de bomba **Autocebante**
- Peso **13 kg**

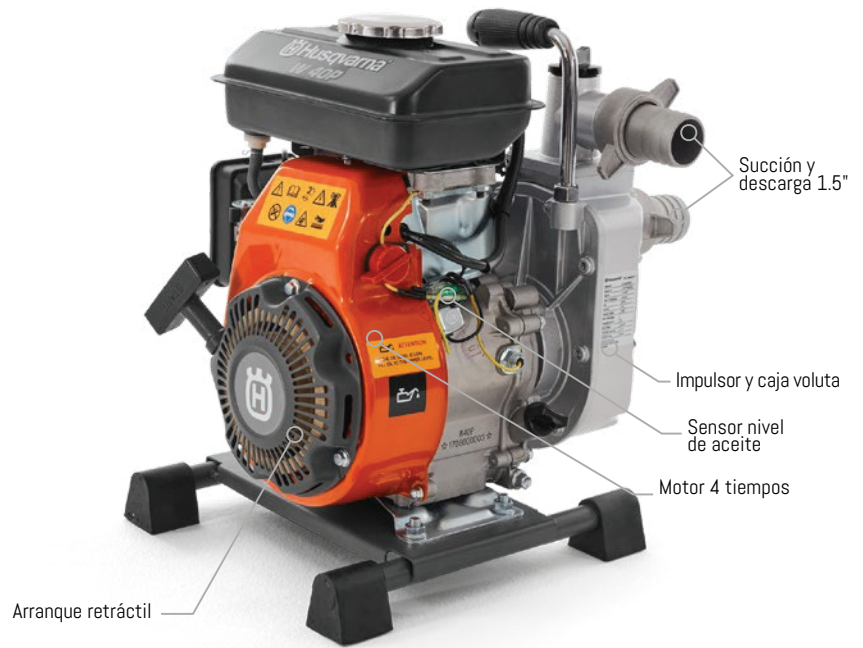

APLICACIONES



ARTÍCULOS INCLUIDOS

- 3 Abrazaderas
- 2 Coples aluminio 1.5"
- 2 Empaques 1.5"
- 1 Filtro succión 1.5"
- 1 Juego de herramienta

CONSUMIBLES

BUJÍA

No. DE PARTE	DESCRIPCIÓN
590828301	Bujía Husqvarna E5RTC BPR5HS

ACEITE 4T

No. DE PARTE	DESCRIPCIÓN
Aceite A4T-1	Aceite AFOSA 4 Tiempos 1 l

CURVA DE DESEMPEÑO

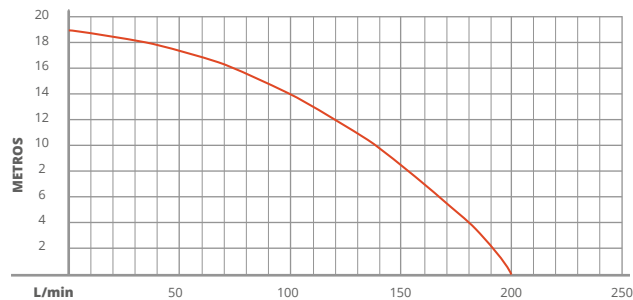



W40P

ACCESORIOS RECOMENDADOS

**Protector auditivo**

505665304

Protector auditivo Husqvarna con diadema

Bidón

042-970

Bidon combustible Oregon 5 litros

Guantes

579380009

Guantes Husqvarna Classic Light

Extractor

88-400

Extractor manual Oregon universal

Lentes

544963802

Lentes sol Husqvarna

TOP 40

NO. DE PARTE	PRODUCTO	NO. DE PARTE	PRODUCTO
590889201	Amortiguador nivel Husqvarna	590833601	Engranaje gobernador Husqvarna
590836401	Anillo pistón Husqvarna	590843001	Filtro aire Husqvarna
590837901	Árbol de levas Husqvarna	590887401	Filtro tanque gasolina Husqvarna
590838301	Arranque Husqvarna	590890101	Impulsor bomba Husqvarna
590838701	Base carburador Husqvarna	590638501	Interruptor enc-apag Husqvarna
590839301	Base filtro aire Husqvarna	590890501	Junta tórica base caja bomba Husqvarna
590836001	Biela Husqvarna	590890401	Junta tórica caja voluta bomba Husqvarna
590839001	Carburador Husqvarna	590846601	Modulo encendido Husqvarna
590913801	Cople Husqvarna	590836301	Perno pistón Husqvarna
590913101	Descarga lateral Husqvarna	590836201	Pistón Husqvarna
590838601	Empaque base carburador Husqvarna	590828501	Relé sensor aceite Husqvarna
590839101	Empaque base filtro aire Husqvarna	590832401	Reten tapa lateral Husqvarna
590828001	Empaque cabeza Husqvarna	590889801	Sello mecánico Husqvarna
590838801	Empaque carburador Husqvarna	590831501	Sensor nivel aceite Husqvarna
590913601	Empaque cople Husqvarna	590887001	Tanque combustible Husqvarna
590890401	Empaque descarga Husqvarna	590913901	Tapa cople Husqvarna
590886601	Empaque escape Husqvarna	590832501	Tapón nivel aceite Husqvarna
590912301	Empaque succión Husqvarna	590837201	Válvula admisión Husqvarna
590833501	Empaque tapa lateral Husqvarna	590837301	Válvula escape Husqvarna



W50P

Motobomba de tamaño mediano para riego y drenaje de agua. El motor de fácil arranque y la bomba robusta permiten un trabajo eficiente y confiable incluso en condiciones difíciles.

ESPECIFICACIONES GENERALES

- Cilindrada **196 cc**
- Potencia **5 hp/3.73 kW**
- Diámetro de succión **2"**
- Diámetro de descarga **2"**
- Capacidad máxima de descarga **32.000 l/h**
- Altura total de descarga **28 m**
- Altura de succión **7 m**
- Capacidad depósito combustible **3.6 l**
- Tipo de bomba **Autocebante**
- Peso **25 kg**

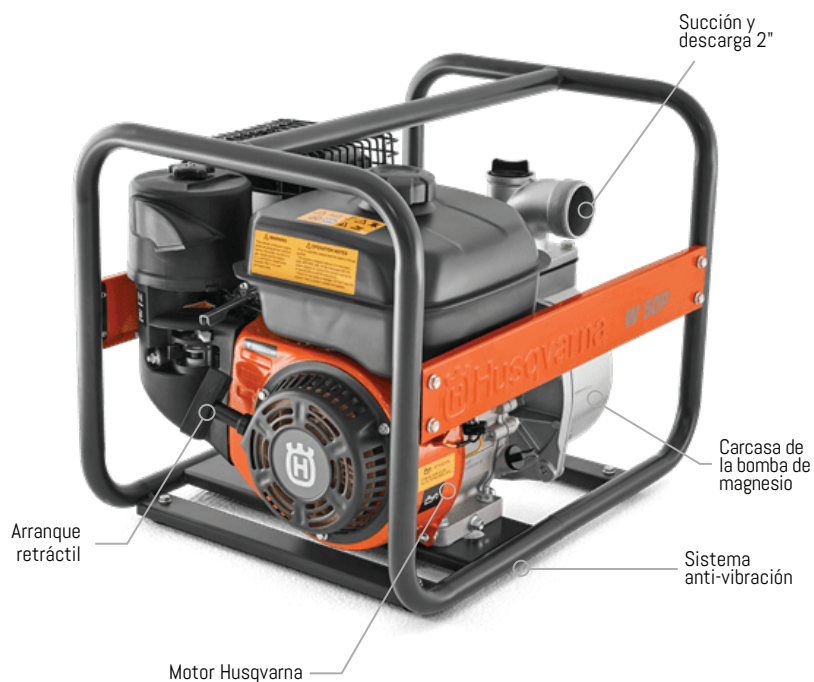

APLICACIONES



ARTÍCULOS INCLUIDOS

- 3 Abrazaderas
- 2 Coples aluminio 2"
- 2 Empaques 2"
- 1 Filtro succión 2"
- 1 Juego de herramienta

CONSUMIBLES

BUJÍA

No. DE PARTE	DESCRIPCIÓN
590844201	Bujía Husqvarna HQT-7 BPR6ES RN9YC

ACEITE 4T

No. DE PARTE	DESCRIPCIÓN
Aceite A4T-1	Aceite AFOSA 4 Tiempos 1 l

CURVA DE DESEMPEÑO

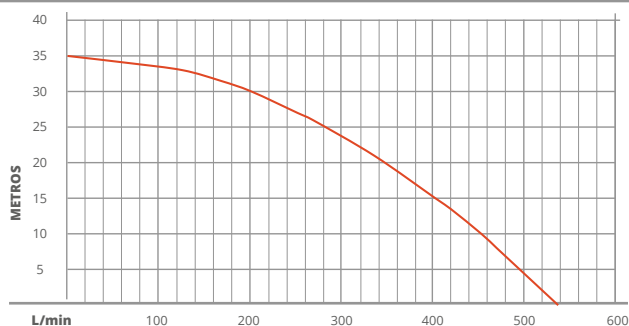



W50P

ACCESORIOS RECOMENDADOS

**Protector auditivo**

505665304

Protector auditivo Husqvarna con diadema

**Bidón combustible**

580754501

Bidón combustible Husqvarna 15 l

**Guantes**

579380009

Guantes Husqvarna Classic Light

**Extractor**

88-400

Extractor manual Oregon universal

**Lentes**

544963802

Lentes sol Husqvarna

TOP 50

NO. DE PARTE	PRODUCTO	NO. DE PARTE	PRODUCTO
590639401	Amortiguador Husqvarna	590638501	Interruptor enc-apag Husqvarna
590638401	Arranque Husqvarna	588003601	Juego anillos pistón Husqvarna
588006401	Base carburador Husqvarna	590823101	Junta tórica base caja voluta Husqvarna
590638601	Base filtro aire completo Husqvarna	588016001	Módulo encendido Husqvarna
588015001	Biela cigüeñal Husqvarna	588003501	Perno Pistón Husqvarna
588006502	Carburador Husqvarna	588003301	Pistón Husqvarna
588006301	Empaque base carburador Husqvarna	588007501	Resorte gobernador Husqvarna
588014601	Empaque cabeza Husqvarna	588007401	Resorte varilla carburador Husqvarna
590822001	Empaque caja voluta Husqvarna	588001801	Retén cigüeñal Husqvarna
588006601	Empaque carburador Husqvarna	588003401	Seguro perno Pistón Husqvarna
588016801	Empaque carburador Husqvarna	590641401	Sello mecánico Husqvarna
590823201	Empaque cople succión Husqvarna	590637701	Sensor aceite Husqvarna
588009001	Empaque escape Husqvarna	588177801	Tanque gasolina Husqvarna
588014401	Empaque tapa cabeza Husqvarna	588002001	Tapa lateral Husqvarna
590822101	Empaque tapa descarga Husqvarna	588002401	Tapón bayoneta Husqvarna
588002701	Empaque tapa lateral Husqvarna	590614601	Tapón cebador Husqvarna
590822601	Empaque tapa succión bomba Husqvarna	588177401	Tapón gasolina Husqvarna
588001301	Engrane gobernador Husqvarna	588005101	Válvula admisión Husqvarna
590638701	Filtro aire Husqvarna	588015701	Válvula escape Husqvarna
590641501	Impulsor bomba Husqvarna	588008401	Ventilador Husqvarna



W80P

Motobomba de alto rendimiento y un motor construido para operar en condiciones difíciles. Cuenta con un bastidor que protege la máquina de posibles golpes y que sirve como manija de elevación.

ESPECIFICACIONES GENERALES

- Cilindrada **196 cc**
- Potencia **5 hp / 3.73 kW**
- Diámetro de succión **3"**
- Diámetro de descarga **3"**
- Capacidad máxima de descarga **54.000 l/h**
- Altura total de descarga **28 m**
- Altura de succión **7 m**
- Capacidad depósito combustible **3.6 l**
- Tipo de bomba **Autocebante**
- Peso **28 kg**

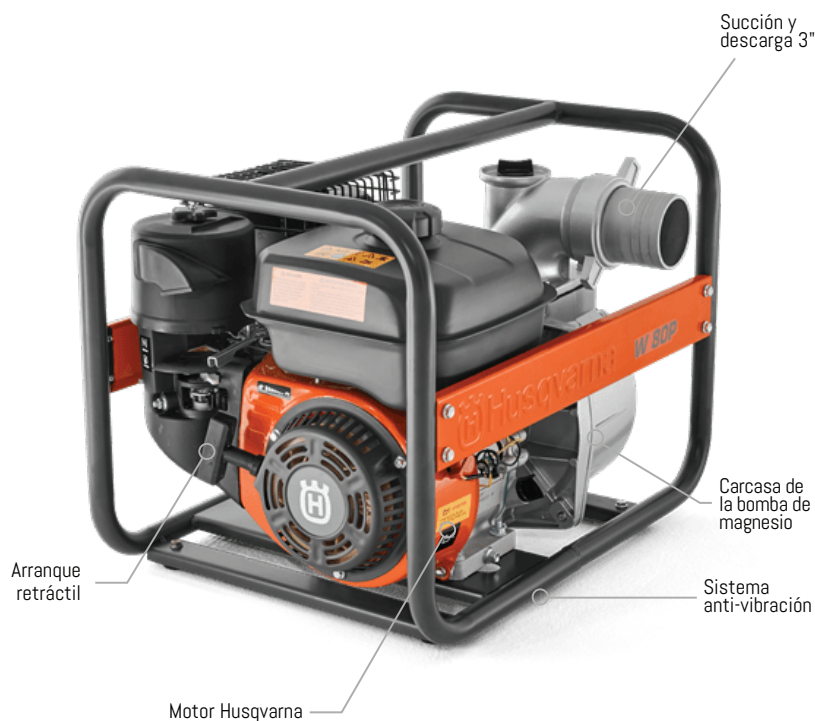

APLICACIONES



ARTÍCULOS INCLUIDOS

- 3 Abrazaderas
- 2 Coples aluminio 3"
- 2 Empaques 3"
- 1 Filtro succión 3"
- 1 Juego de herramienta

CONSUMIBLES

BUJÍA

No. DE PARTE	DESCRIPCIÓN
590844201	Bujía Husqvarna HQT-7 BPR6ES RN9YC

ACEITE 4T

No. DE PARTE	DESCRIPCIÓN
Aceite A4T-1	Aceite AFOSA 4 Tiempos 1 l

CURVA DE DESEMPEÑO

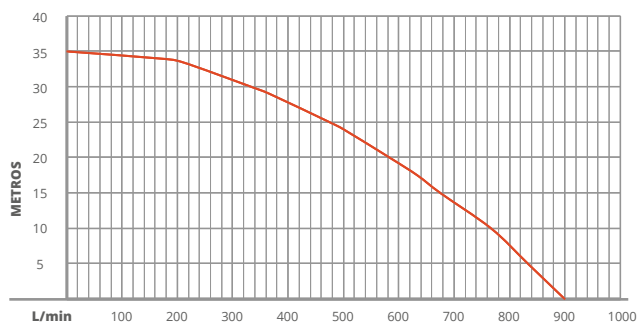



W80P

ACCESORIOS RECOMENDADOS

**Protector auditivo**

505665304

Protector auditivo Husqvarna con diadema

**Bidón combustible**

580754501

Bidón combustible Husqvarna 15 l

**Guantes**

579380009

Guantes Husqvarna Classic Light

**Extractor**

88-400

Extractor manual Oregon universal

**Lentes**

544963802

Lentes sol Husqvarna

TOP 50

NO. DE PARTE	PRODUCTO	NO. DE PARTE	PRODUCTO
590639401	Amortiguador Husqvarna	590638501	Interruptor enc-apag Husqvarna
590638401	Arranque Husqvarna	588003601	Juego anillos pistón Husqvarna
588006401	Base carburador Husqvarna	590642901	Junta tórica base caja voluta Husqvarna
590638601	Base filtro aire completa Husqvarna	588016001	Módulo encendido Husqvarna
588015001	Biela cigüeñal Husqvarna	588003501	Perno Pistón Husqvarna
588006502	Carburador Husqvarna	588003301	Pistón Husqvarna
588006301	Empaque base carburador Husqvarna	588007501	Resorte gobernador Husqvarna
588014601	Empaque cabeza Husqvarna	588007401	Resorte varilla carburador Husqvarna
590641701	Empaque caja voluta Husqvarna	588001801	Retén cigüeñal Husqvarna
588006601	Empaque carburador Husqvarna	588003401	Seguro perno Pistón Husqvarna
588016801	Empaque carburador Husqvarna	590641401	Sello mecánico Husqvarna
590643001	Empaque cople succión Husqvarna	590637701	Sensor aceite Husqvarna
588009001	Empaque escape Husqvarna	588177801	Tanque gasolina Husqvarna
588014401	Empaque tapa cabeza Husqvarna	588002001	Tapa lateral Husqvarna
590641801	Empaque tapa descarga Husqvarna	588002401	Tapón bayoneta Husqvarna
588002701	Empaque tapa lateral Husqvarna	590614601	Tapón cebador Husqvarna
590642201	Empaque tapa succión bomba Husqvarna	588177401	Tapón gasolina Husqvarna
588001301	Engrane gobernador Husqvarna	588005101	Válvula admisión Husqvarna
590638701	Filtro aire Husqvarna	588015701	Válvula escape Husqvarna
590641501	Impulsor bomba Husqvarna	588008401	Ventilador Husqvarna

 **AFOSA**



PODADORAS

Podadoras / Flotante



PRINCIPALES CARACTERÍSTICAS TECNOLÓGICAS

Maneral fácilmente abatible

Trabajos en pendientes de hasta 45°

Sistema de corte 3 en 1

Tracción trasera



Maneral fácilmente abatible que ayuda a minimizar los espacios requeridos para su almacenaje y transportación.

La libertad de movimiento que provee el colchón de aire que en combinación con la construcción del motor y las posiciones del maneral permiten realizar trabajos sin complicaciones en pendientes de hasta 45°.

Tres métodos de corte en un solo equipo:

- 1- Recolección en bolsa
- 2- Sistema de trituración (Mulching)
- 3- Descarga lateral

Su sistema de tracción trasera facilita su operación en terrenos amplios o con pendientes, minimizando tu esfuerzo necesario para realizar el trabajo.

TABLA COMPARATIVA

● PODADORAS ● FLOTANTE

Características Tecnológicas	LC151	LC151S	GX560
Colchón de aire			●
Control acelerador			●
Llantas con balero doble	●	●	
Maneral ergonómico	●	●	
Maneral plegable	●	●	●
Maneral suave	●	●	●
Motor Husqvarna	●	●	
Motor bajo mantenimiento	●	●	
Palanca de paro	●	●	●
Pendientes de hasta 45°			●
Sistema 3 en 1	●	●	
Sistema de tracción empuje	●		●
Sistema de tracción ruedas traseras		●	
Sistema de transmisión de banda		●	
7 Niveles de corte	●	●	



LC151

La podadora Husqvarna LC151 es un equipo de empuje de fácil operación, con opciones de descarga lateral, recolección y Bioclip®. Equipada con un poderoso y silencioso motor Husqvarna, está lista para trabajos en jardines medianos a grandes. Y su mango ergonómico y plegable permite almacenarla o transportarla de manera compacta y sencilla.

ESPECIFICACIONES GENERALES

- Motor **Husqvarna HS-166A**
- Torque **7.0 Lbs-pie**
- Cilindrada **166 cc**
- Sistema de Tracción **Empuje**
- Método de Corte **3 en 1**
- Niveles de Corte **7**
- Altura de Corte **1" - 3"**
- Ancho de Corte **20"**
- Peso **31.1 Kg**
- Capacidad depósito combustible **1.4 L**

ARTÍCULOS INCLUIDOS

- 1 Cuchilla estándar Husqvarna 20"
- 1 Bolsa colectora Husqvarna

CARACTERÍSTICA ESPECIAL



FÁCIL AJUSTE DE ALTURA

Una sola palanca permite ajustar la altura de corte en las 4 ruedas de manera fácil y con poco esfuerzo.



MÉTODO DE CORTE



*Para la aplicación de triturado se requiere cuchilla tipo triturado.

CUCHILLAS COMPATIBLES

PULGADAS	MARCA	No. DE PARTE	TIPO DE CORTE
20"		598562601	Recolección
20"		597683901	Triturado

CONSUMIBLES

NOMBRE	No. DE PARTE	DESCRIPCIÓN
Bujía	590844201	Bujía Husqvarna HQ-7
Aceite	A4T-1	Aceite Afosa 4 tiempos bote 1 litro
Piola	31-140	Rollo piola Oregon #4 30.5m



LC151

ACCESORIOS RECOMENDADOS

**Bidón combustible**

580754501

Bidón combustible
Husqvarna 15 l**Extractor**

88-400

Extractor manual Oregon
universal**Protector auditivo**

505665304

Protector auditivo
Husqvarna con diadema**Afilador**

88-023

Afilador de cuchillas
eléctrico Oregon**Lentes**

544963802

Lentes sol Husqvarna

**Guantes**

579380009

Guantes Husqvarna
Classic Light

TOP 50

No. DE PARTE	PRODUCTO	No. DE PARTE	PRODUCTO
598684542	Anillo pistón Husqvarna	598684544	Juego empaques carburador Husqvarna
598684550	Arranque Husqvarna	599712701	Juego empaques motor Husqvarna
598684541	Biela cigüeñal Husqvarna	598825601	Juego guía piola Husqvarna
598684545	Carburador Husqvarna	529595601	Juego llanta trasera Husqvarna
598684531	Cárter Husqvarna	529596001	Juego mariposa maneral Husqvarna
529596301	Chicote paro Husqvarna	598018001	Juego trirurado Husqvarna
529353001	Cigüeñal Husqvarna	598684113	Juego soporte maneral Husqvarna
598818201	Control paro Husqvarna	598684129	Juego sujeción chicotes Husqvarna
598513501	Cubierta inferior Husqvarna	598684111	Juego tapa descarga lateral Husqvarna
598562601	Cuchilla Husqvarna	598684119	Juego tapa descarga trasera Husqvarna
597683901	Cuchilla trirurado Husqvarna	529595101	Juego tornillería motor Husqvarna
529595301	Eje delantero Husqvarna	598512901	Llanta delantera Husqvarna
529596201	Eje elevador Husqvarna	598722001	Maneral Husqvarna
529595501	Eje trasero Husqvarna	529352701	Módulo encendido Husqvarna
598684540	Engrane cigüeñal Husqvarna	529595701	Palanca elevador Husqvarna
598684557	Engrane gobernador Husqvarna	599712601	Pistón Husqvarna
599712201	Escape Husqvarna	529595801	Placa elevador Husqvarna
598684548	Filtro aire Husqvarna	599138901	Resorte control elevador Husqvarna
598861401	Grapa chicote Husqvarna	598684558	Retén lado cuchilla Husqvarna
529595401	Guarda polvo Husqvarna LC151	598819001	Salida lateral Husqvarna
529595001	Juego adaptador cuchilla Husqvarna	598684122	Tapa frontal Husqvarna
598684128	Juego base tapa salida trasera Husqvarna	598684556	Tapa bloque cilindro Husqvarna
598684546	Juego base y tapa filtro aire Husqvarna	599349194	Tuerca volante Husqvarna
529595201	Juego bolsa colectora Husqvarna	598861201	Unidad de corte Husqvarna
529595901	Juego elevador Husqvarna	598684549	Volante enfriador Husqvarna



LC151S

La podadora Husqvarna LC151S es un equipo con tracción trasera de fácil operación, con opciones de descarga lateral, recolección y Bioclip®. Equipada con un poderoso y silencioso motor Husqvarna, está lista para trabajos en jardines medianos a grandes. Y su mango ergonómico y plegable permite almacenarla o transportarla de manera compacta y sencilla.

ESPECIFICACIONES GENERALES

- Motor **Husqvarna HS-166A**
- Torque **7.0 Lbs-pie**
- Cilindrada **166 cc**
- Sistema de Tracción **Trasera**
- Método de Corte **3 en 1**
- Niveles de Corte **7**
- Altura de Corte **1" - 3"**
- Ancho de Corte **20"**
- Peso **32.6 Kg**
- Capacidad depósito combustible **1.4 L**

ARTÍCULOS INCLUIDOS

- 1 Cuchilla estándar Husqvarna 20"
- 1 Bolsa colectora Husqvarna

CARACTERÍSTICA ESPECIAL



TRACCIÓN TRASERA

Su sistema de tracción trasera facilita su operación en terrenos amplios o con pendientes, minimizando tu esfuerzo necesario para realizar el trabajo.



MÉTODO DE CORTE



*Para la aplicación de triturado se requiere cuchilla tipo triturado.

CUCHILLAS COMPATIBLES

PULGADAS	MARCA	No. DE PARTE	TIPO DE CORTE
20"		598562601	Recolección
20"		597683901	Triturado

CONSUMIBLES

NOMBRE	No. DE PARTE	DESCRIPCIÓN
Bujía	590844201	Bujía Husqvarna HQ-7
Aceite	A4T-1	Aceite Afosa 4 tiempos bote 1 litro
Piola	31-140	Rollo piola Oregon #4 30.5m



LC151S

ACCESORIOS RECOMENDADOS

**Bidón combustible**

580754501

Bidón combustible
Husqvarna 15 l**Extractor**

88-400

Extractor manual Oregon
universal**Protector auditivo**

505665304

Protector auditivo
Husqvarna con diadema**Afilador**

88-023

Afilador de cuchillas
eléctrico Oregon**Lentes**

544963802

Lentes sol Husqvarna

**Guantes**

579380009

Guantes Husqvarna
Classic Light

TOP 50

No. DE PARTE	PRODUCTO	No. DE PARTE	PRODUCTO
598684542	Anillo pistón Husqvarna	598684544	Juego empaques carburador Husqvarna
598684550	Arranque Husqvarna	599712701	Juego empaques motor Husqvarna
598684541	Biela cigüeñal Husqvarna	598825601	Juego guía piola Husqvarna
598684545	Carburador Husqvarna	529595601	Juego llanta trasera Husqvarna
598684531	Cárter Husqvarna	529596001	Juego mariposa maneral Husqvarna
529596301	Chicote paro Husqvarna	598018001	Juego trirurado Husqvarna
529353001	Cigüeñal Husqvarna	598684113	Juego soporte maneral Husqvarna
598818201	Control paro Husqvarna	598684129	Juego sujeción chicotes Husqvarna
598513501	Cubierta inferior Husqvarna	598684111	Juego tapa descarga lateral Husqvarna
598562601	Cuchilla Husqvarna	598684119	Juego tapa descarga trasera Husqvarna
597683901	Cuchilla trirurado Husqvarna	529595101	Juego tornillería motor Husqvarna
529595301	Eje delantero Husqvarna	598722001	Maneral Husqvarna
529596201	Eje elevador Husqvarna	529352701	Módulo encendido Husqvarna
529595501	Eje trasero Husqvarna	529595701	Palanca elevador Husqvarna
598684540	Engrane cigüeñal Husqvarna	599712601	Pistón Husqvarna
598684557	Engrane gobernador Husqvarna	529595801	Placa elevador Husqvarna
599712201	Escape Husqvarna	599138901	Resorte control elevador Husqvarna
598684548	Filtro aire Husqvarna	598684558	Retén lado cuchilla Husqvarna
598861401	Grapa chicote Husqvarna	598819001	Salida lateral Husqvarna
529596401	Guarda polvo Husqvarna	598684122	Tapa frontal Husqvarna
529595001	Juego adaptador cuchilla Husqvarna	598684556	Tapa bloque cilindro Husqvarna
598684128	Juego base tapa salida trasera Husqvarna	598513701	Transmisión Husqvarna
598684546	Juego base y tapa filtro aire Husqvarna	599349194	Tuerca volante Husqvarna
529595201	Juego bolsa colectora Husqvarna	598861201	Unidad de corte Husqvarna
529595901	Juego elevador Husqvarna	598684549	Volante enfriador Husqvarna



GX560

La nueva podadora flotante Husqvarna permite un movimiento libre en cualquier dirección gracias al colchón de aire generado debajo de la cubierta de corte, característica que la hace única, lo que facilita su manejo, operación y hace de este equipo la mejor opción en áreas de difícil acceso y con pendientes hasta de 45°. Equipado con un poderoso motor Honda de alta calidad.

ESPECIFICACIONES GENERALES

- Motor **Honda GCVX-170**
- Potencia torque **8.1 lbs/pie**
- Cilindrada **166 cc**
- Sistema de tracción **Empuje**
- Niveles de corte **3 espaciadores**
- Altura de corte **0.4" - 1.2"**
- Ancho de corte **20"**
- Peso **18.2 kg**
- Capacidad depósito combustible **0.93 l**



MÉTODO DE CORTE



ARTÍCULOS INCLUIDOS

- 3 Espaciadores Husqvarna
- 1 Llave multipropósito Husqvarna
- 1 Cuchilla estándar Husqvarna

CUCHILLAS COMPATIBLES

PULGADAS	MARCA	No. DE PARTE	CENTRO	TIPO DE CORTE
20"		511900400	5/8"	Estándar

CARACTERÍSTICA ESPECIAL



TRABAJOS EN PENDIENTES DE HASTA 45°

El colchón de aire que en combinación con la construcción del motor y las posiciones del maneral permiten realizar trabajos sin complicaciones en pendientes de hasta 45°.

CONSUMIBLES

NOMBRE	No. DE PARTE	DESCRIPCIÓN	CLIMA
Bujía	590844401	Bujía Husqvarna HQT-9	
Aceite	A4T-1	Aceite Afosa 4 tiempos bote 1 litro	
Piola	31-142	Rollo piola Oregon #4.5 30.5m	
	31-635	Piola arranque #4.5 2.2m	



GX560

ACCESORIOS RECOMENDADOS

**Bidón combustible**

580754501

Bidón combustible
Husqvarna 15 L**Extractor manual**

88-400

Extractor manual Oregon
universal**Protector auditivo**

505665304

Protector auditivo
Husqvarna con diadema**Afilador**

88-023

Afilador de cuchillas
eléctrico Oregon**Lentes**

544963802

Lentes sol Husqvarna

Guantes

579380009

Guantes Husqvarna
Classic Light

TOP 40

No. DE PARTE	PRODUCTO	No. DE PARTE	PRODUCTO
513834000	Adaptador cuchilla Husqvarna	511933400	Maneral superior Husqvarna
50-420	Aislador carburador Oregon	17702-ZM0-000	Manguera gasolina Honda
13010-Z0L-014	Anillo pistón Honda	31-109	Manija arranque Oregon
31-066	Arranque completo Oregon	33-151	Módulo encendido Oregon
49-141	Bayoneta nivel aceite Oregon	512753700	Palanca guía maneral Husqvarna
16100-Z0L-853	Carburador Honda	511801000	Palanca paro Husqvarna
514042300	Chaveta maneral Husqvarna	13101-Z2A-010	Pistón Honda
513084600	Chicote paro Husqvarna	510683900	Placa adaptador motor Husqvarna
13311-Z8B-970	Cigüeñal Honda	31-103	Polea arranque Oregon
512811001	Control acelerador Husqvarna	16562-ZM0-000	Resorte gobernador Honda
510620620	Cubierta cuchilla Husqvarna	91202-ZL8-003	Reten aceite Honda
511900400	Cuchilla 20" Husqvarna	12311-ZL8-000	Tapa cabeza motor Honda
50-421	Empaque carburador Oregon	17620-ZL8-023	Tapa filtro aire Honda
50-422	Empaque escape Oregon	17620-ZL8-023	Tapón gasolina Oregon
35-037	Escape Oregon	514667704	Tornillo adaptador cuchilla Husqvarna
30-710	Filtro de aire Oregon	514919701	Tornillo guía posición maneral Husqvarna
16013-ZL1-003	Flotador carburador Honda	36-525	Válvula escape Oregon
512621000	Guía posición maneral Husqvarna	16555-Z0L-801	Varilla gobernador Honda
31-108	Juego reparación arranque Oregon	577172301	Ventilador Husqvarna
511924800	Maneral inferior Husqvarna	31105-ZM0-000	Volante enfriador Honda



AFOSA

TRACTORES

Giro Cero



PRINCIPALES CARACTERÍSTICAS TECNOLÓGICAS

Inducción de aire



El innovador sistema de inducción de aire en la unidad de corte permite un flujo de aire desde el tope de la unidad de corte hasta el suelo, lo que provoca que el pasto se eleve permitiendo así mejorar el corte y obtener resultados profesionales.

Medidor digital de horas (Horómetro)



El medidor digital indica las horas de trabajo del tractor, característica útil para conocer el tiempo indicado de mantenimiento lo que permitirá alargar la vida útil y mantener siempre el desempeño óptimo.





TABLA COMPARATIVA

● CONVENCIONALES ● GIRO CERO

Características Tecnológicas	TS148	TS254G	Z460
13 Niveles de corte			●
Acceso rápido a control de altura	●	●	●
Activación de cuchillas eléctrico	●	●	●
Adaptador cuchilla de hierro fundido		●	●
Asiento ajustable	●	●	●
Asiento Premium			●
Chasis de acero robusto	●	●	
Chasis grado comercial (uso intenso)			●
Conexión manguera agua	●	●	
Control crucero	●	●	
Eje delantero pivotante	●	●	
Elevación de plataforma de corte asistida con pedal	●	●	●
Horómetro	●	●	●
Inducción de aire en unidad de corte	●	●	●
Interfaz de controles	●	●	●
Interruptor de paro en el asiento	●	●	
Luces delanteras	●	●	
Motor Kawasaki			●
Motor Husqvarna V-Twin	●	●	
Palancas de dirección ajustables	●	●	●
Porta celular	●	●	●
Porta vasos	●	●	●
Puntos de servicio de fácil acceso	●	●	●
Reposa brazos	●	●	●
Sistema de corte 3 en 1	●	●	●
Sistema de dirección Giro Cero			●
Sistema de protección anti volqueo (ROPS) ajustable			●
Sistema operativo de reversa	●	●	●
Transmisión hidrostática grado comercial	●	●	●
Unidad de corte con pintura electrostática			●
Unidad de corte en acero estampado	●		
Unidad de corte soldada		●	●





TS148

Los tractores de la serie 100 de Husqvarna están diseñados desde cero para ofrecer niveles de rendimiento, durabilidad y comodidad para el operador de última generación. Desde el asiento de primera línea y el volante ergonómico hasta la plataforma de corte reforzada, cada modelo de la Serie 100 está diseñado para verse bien y funcionar aún mejor.

ESPECIFICACIONES GENERALES

- Motor **Husqvarna HV764V**
- Potencia **19.6 kW / 26 hp**
- Cilindrada **764 cc**
- Transmisión **Hidrostática**
- Velocidad máxima de avance **8.3 km / hr**
- No. de cuchillas **3**
- Niveles de corte **6**
- Altura de corte **0.5" - 3.5"**
- Ancho de corte **48" / 122 cm**
- Peso **222 Kg**
- Capacidad depósito combustible **9.5 L**

ARTÍCULOS INCLUIDOS

- 3 Cuchillas Husqvarna estándar
- 2 Llaves de encendido
- 1 Conector Gardena

CARACTERÍSTICA ESPECIAL



MOTOR HUSQVARNA HV764V

Poderoso motor de dos cilindros en V, que permite atacar con facilidad las tareas demandantes que exigen los profesionales.



PRODUCTIVIDAD

8,100 m²/hora

ACTIVIDADES RECOMENDADAS



PODAS RESIDENCIALES

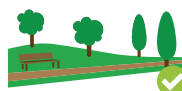

PODAS MEDIANAS EXTENSIONES

CUCHILLAS COMPATIBLES

PULGADAS	MARCA	No. DE PARTE	CENTRO	TIPO DE CORTE
16" 11/16"		195-062	Estrella	Estándar
16" 11/16"		96-615	Estrella	Mulching

CONSUMIBLES

NOMBRE	No. DE PARTE	DESCRIPCIÓN
Bujía	590844201	Bujía Husqvarna HQT-7 BPR6ES RN9YC
Aceite	A4T-1	Aceite Afosa 4 tiempos bote 1 l



TS148

ACCESORIOS RECOMENDADOS



Guantes	Afilador OREGON	Bidón combustible	Extractor OREGON	Protector auditivo	Cargador de baterías
579380009	88-102	580754501	88-400	505665304	585445101
Guantes Husqvarna Classic Light	Afilador de cuchillas Oregon con pedestal	Bidón combustible Husqvarna 15 l	Extractor manual Oregon universal	Protector auditivo Husqvarna con diadema	Cargador de baterías Husqvarna para tractores y Giro Cero

TOP 50

No. DE PARTE	PRODUCTO	No. DE PARTE	PRODUCTO
587820301	Adaptador cuchilla completo Husqvarna	532110712	Interruptor luces Husqvarna
501133701	Arnés juego cables central Husqvarna	582107604	Interruptor tracción cuchillas Husqvarna
598599901	Bomba combustible Husqvarna	599594901	Juego empaques carburador Husqvarna
529496301	Buje centro eje dirección Husqvarna	598599401	Juego empaques motor Husqvarna
532009040	Buje ruedas delanteras Husqvarna	598598801	Juego válvulas Husqvarna
532059904	Cámara llanta 15x600-6 Husqvarna	66-202	Llanta delantera Husqvarna
532007152	Cámara llanta 18x950-8 Husqvarna	532138468	Llanta trasera Husqvarna
598599102	Carburador Husqvarna	598600401	Módulo encendido Husqvarna
532123583	Cuña llanta trasera Husqvarna	598599501	Pistón completo Husqvarna
532195968	Eje dirección Husqvarna	532153532	Polea adaptador cuchilla Husqvarna
587241601	Embrague Husqvarna	532196106	Polea tensora banda cuchillas Husqvarna
599595101	Empaque base carburador Husqvarna	532194327	Polea tracción Husqvarna
599594601	Empaque carburador Husqvarna	532194326	Polea v transmisión Husqvarna
532195228	Empaque estructura Husqvarna	532413678	Resorte freno Husqvarna
598606601	Engrane gobernador Husqvarna	532196314	Resorte palanca elevación Husqvarna
587738905	Engrane volante Husqvarna	589527301	Rueda cubierta cuchillas Husqvarna
589818701	Escape Husqvarna	532194209	Seguro concha lateral Husqvarna
532006266	Espaciador brazo dirección Husqvarna	812000029	Seguro eje rueda Husqvarna
591165901	Filtro aceite Husqvarna	582042802	Solenoides electrónicos Husqvarna
598604901	Filtro aceite interno Husqvarna	599595901	Tapa cárter Husqvarna
598581901	Filtro aire Husqvarna	532121232	Tapón eje rueda Husqvarna
598581801	Filtro gasolina Husqvarna	584309301	Tornillo centro cuchilla Husqvarna
594919101	Horómetro Husqvarna	505563501	Transmisión Husqvarna
532401545	Interruptor asiento Husqvarna	532428287	Válvula dren aceite Husqvarna
532193350	Interruptor encendido Husqvarna	597070302	Varilla dirección derecha Husqvarna



TS254G

Sienta la diferencia de un tractor Husqvarna premium. Las tractores de la serie 200 de Husqvarna están diseñadas para maximizar su comodidad como operador, al tiempo que brindan niveles sólidos de rendimiento de corte. Desde el asiento de primera línea y los pedales dobles hasta la plataforma de corte resistente ClearCut™, todos los modelos de la Serie 200 están garantizados para mejorar su experiencia de corte de césped.

ESPECIFICACIONES GENERALES

- Motor **Husqvarna HV764V**
- Potencia **19.6 kW / 26 hp**
- Cilindrada **764 cc**
- Transmisión **Hidroestática**
- Velocidad máxima de avance **8.3 km / hr**
- No. de cuchillas **3**
- Niveles de corte **7**
- Altura de corte **1.5" - 4"**
- Ancho de corte **54" / 137 cm**
- Peso **283 Kg**
- Capacidad depósito combustible **15 L**

ARTÍCULOS INCLUIDOS

- 3 Cuchillas Husqvarna estándar
- 2 Llaves de encendido
- 1 Conector Gardena

CARACTERÍSTICA ESPECIAL



UNIDAD DE CORTE CLEARCUT
El nuevo diseño presenta una construcción soldada en acero calibre 10, con refuerzos en zonas críticas, para una máxima durabilidad.



PRODUCTIVIDAD

9,100 m²/hora

ACTIVIDADES RECOMENDADAS



PODAS RESIDENCIALES

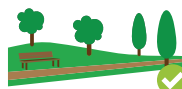

PODAS MEDIANAS EXTENSIONES

CUCHILLAS COMPATIBLES

PULGADAS	MARCA	No. DE PARTE	CENTRO	TIPO DE CORTE
18-7/16"	OREGON	195-072	Estrella	Estándar
18-7/16"	OREGON	95-605	Estrella	Mulching

CONSUMIBLES

NOMBRE	No. DE PARTE	DESCRIPCIÓN
Bujía	590844201	Bujía Husqvarna HQT-7 BPR6ES RN9YC
Aceite	A4T-1	Aceite Afosa 4 tiempos bote 1 l



TS254G

ACCESORIOS RECOMENDADOS



Guantes	Afilador OREGON	Bidón combustible	Extractor OREGON	Protector auditivo	Cargador de baterías
579380009	88-102	580754501	88-400	505665304	585445101
Guantes Husqvarna Classic Light	Afilador de cuchillas Oregon con pedestal	Bidón combustible Husqvarna 15 l	Extractor manual Oregon universal	Protector auditivo Husqvarna con diadema	Cargador de baterías Husqvarna para tractores y Giro Cero

TOP 50

No. DE PARTE	PRODUCTO	No. DE PARTE	PRODUCTO
539131898	Adaptador cuchilla completo Husqvarna	582107601	Interruptor tracción cuchillas Husqvarna
501133701	Arnés juego cables central Husqvarna	599594901	Juego empaques carburador Husqvarna
598599901	Bomba combustible Husqvarna	598599401	Juego empaques motor Husqvarna
574196502	Buje central ruedas cubierta cuchillas Husqvarna	598598801	Juego válvulas Husqvarna
529496301	Buje centro eje dirección Husqvarna	532161024	Llanta delantera Husqvarna
532009040	Buje ruedas delanteras Husqvarna	591187901	Llanta trasera Husqvarna
598599102	Carburador Husqvarna	598600401	Módulo encendido Husqvarna
532123583	Cuña llanta trasera Husqvarna	598599501	Pistón completo Husqvarna
532195968	Eje dirección Husqvarna	532173436	Polea adaptador cuchilla Husqvarna
587241401	Embrague Husqvarna	532196106	Polea tensora banda cuchillas Husqvarna
599595101	Empaque base carburador Husqvarna	532194327	Polea tracción Husqvarna
599594601	Empaque carburador Husqvarna	532194326	Polea v transmisión Husqvarna
532195228	Empaque estructura Husqvarna	532413678	Resorte freno Husqvarna
598606601	Engrane gobernador Husqvarna	532196314	Resorte palanca elevación Husqvarna
587738905	Engrane volante Husqvarna	589527301	Rueda cubierta cuchillas Husqvarna
589818701	Escape Husqvarna	574169601	Rueda cubierta cuchillas Husqvarna
532006266	Espaciador brazo dirección Husqvarna	532194209	Seguro concha lateral Husqvarna
591165901	Filtro aceite Husqvarna	812000029	Seguro eje rueda Husqvarna
598604901	Filtro aceite interno Husqvarna	582042802	Solenoides electrónicos Husqvarna
598581901	Filtro aire Husqvarna	599595901	Tapa cárter Husqvarna
598581801	Filtro gasolina Husqvarna	532121232	Tapón eje rueda Husqvarna
594919101	Horómetro Husqvarna	532193003	Tornillo centro cuchilla Husqvarna
532192749	Interruptor asiento Husqvarna	596038601	Transmisión Husqvarna
532193350	Interruptor encendido Husqvarna	532428287	Válvula dren aceite Husqvarna
532110712	Interruptor luces Husqvarna	597070302	Varilla dirección derecha Husqvarna



Z460

El Giro Cero Husqvarna Z460 es un poderoso equipo diseñado para el operador profesional. Con motor Kawasaki y transmisiones Parker de servicio pesado, está listo para atacar jardines grandes o extensiones mayores con eficiencia, velocidad y comodidad.

ESPECIFICACIONES GENERALES

- Motor **Kawasaki FS691V**
- Potencia **23 hp**
- Cilindrada **726 cc**
- Transmisión **Hidrostática**
- Velocidad máxima de avance **16 km/h**
- No. de cuchillas **3**
- Niveles de corte **13**
- Altura de corte **1.5" - 4.5"**
- Ancho de corte **60" / 152.4 cm**
- Peso **421 Kg**
- Capacidad depósito combustible **22 l**

CARACTERÍSTICA ESPECIAL



POTENCIA Y CONFIABILIDAD

El motor Kawasaki FS691V de grado comercial, provee la potencia, durabilidad y suavidad de funcionamiento para atacar cualquier tarea.



PRODUCTIVIDAD

1.95 hectáreas/hora

ACTIVIDADES RECOMENDADAS

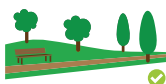

PODAS MEDIANAS EXTENSIONES



PODAS GRANDES EXTENSIONES

CUCHILLAS COMPATIBLES

PULGADAS	MARCA	No. DE PARTE	CENTRO	TIPO DE CORTE
21"		539113312	Estrella	High lift

CONSUMIBLES

NOMBRE	No. DE PARTE	DESCRIPCIÓN
Bujía	590844201	Bujía Husqvarna HQ-7
Aceite	A4T-1	Aceite Aífoxa 4 tiempos bote 1 l



Z460

ACCESORIOS RECOMENDADOS



Guantes	Afilador	Bidón combustible	Extractor	Protector auditivo
579380009	88-102	580754501	88-400	505665304
Guantes Husqvarna Classic Light	Afilador de cuchillas Oregon con pedestal	Bidón combustible Husqvarna 15 l	Extractor manual Oregon universal	Protector auditivo Husqvarna con diadema

TOP 50

No. DE PARTE	PRODUCTO	No. DE PARTE	PRODUCTO
596794501	Adaptador cuchilla Husqvarna	589887201	Interruptor cuchillas Husqvarna
59031-7017	Alternador Kawasaki	574455401	Interruptor encendido Husqvarna
588775401	Amortiguador dirección Husqvarna	13008-0569	Juego anillos Kawasaki
49118-7022	Árbol de levas Kawasaki	574169601	Llanta cubierta cuchillas Husqvarna
26031-1624	Arnés cables alternador Kawasaki	539104411	Mariposa tapa protector cuchillas Husqvarna
26031-7040	Arnés cables alternador Kawasaki	21171-0740	Módulo Kawasaki
26031-7041	Arnés cables alternador Kawasaki	13002-0704	Perno pistón Kawasaki
588264808	Banda cuchillas Husqvarna	13001-7027	Pistón Kawasaki
594098801	Banda transmisión Husqvarna	590805102	Polea adaptador cuchilla Husqvarna
13101-0650	Bendix marcha Kawasaki	574811001	Polea centro transmisión Husqvarna
13251-0719	Biela Kawasaki	510015102	Polea tensión Husqvarna
49040-0770	Bomba gasolina Kawasaki	596481401	Polea transmisión Husqvarna
539131518	Buje base palanca Husqvarna	11013-7046	Prefiltro aire Kawasaki
510263701	Buje polea Husqvarna	593106701	Resorte dirección Husqvarna
582468302	Buje polea tensión Husqvarna	92049-7028	Reten aceite PTO Kawasaki
597773501	Chicote freno Husqvarna	92049-7010	Reten aceite volante Kawasaki
539113312	Cuchilla 21" Husqvarna	92033-0790	Seguro perno pistón Kawasaki
574607001	Embrague transmisión Husqvarna	582462702	Soporte polea tensión banda Husqvarna
11004-7026	Empaque cabeza Kawasaki	584953901	Tornillo adaptador cuchilla Husqvarna
11061-1285	Empaque tapa punterías Kawasaki	539119007	Tornillo centro cuchilla Husqvarna
49065-0721	Filtro aceite motor Kawasaki	581332807	Tornillo centro embrague Husqvarna
599370101	Filtro aceite transmisión Husqvarna	12004-0733	Válvula admisión Kawasaki
30-164	Filtro aire Kawasaki	576618101	Válvula antirretorno Husqvarna
49019-0031	Filtro gasolina Kawasaki	12005-0777	Válvula escape Kawasaki
582468102	Flecha polea tensión Husqvarna	13116-0725	Varilla empuje Kawasaki

 **AFOSA**



MOTOCULTIVADOR



PRINCIPALES CARACTERÍSTICAS TECNOLÓGICAS

Protector parachoques



Protege al motor durante el uso o traslados. Puede también funcionar como maneral para levantar el equipo.

Motor Husqvarna



Poderoso y confiable motor a gasolina Husqvarna.

Maneral ajustable

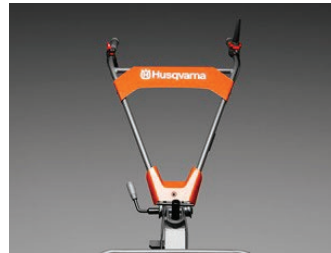

Maneral ajustable para una mejor posición de trabajo.

Kit de ruedas



El kit te permite utilizar los accesorios o mover el equipo de una manera eficiente.

TABLA COMPARATIVA

Características Tecnológicas	TF338
Protector parachoques	●
Motor Husqvarna	●
Llantas todo terreno	●
Maneral con Altura Ajustable	●
Marcha de avance	●
Transmisión 2 Velocidades y Reversa	●
Controles de acceso rápido	●



TF338

Un motocultivador fácil de operar y confiable. Posee un poderoso motor Husqvarna con filtro en baño de aceite para mayor vida útil y menor mantenimiento. Con su transmisión sellada, lubricada por aceite, puedes utilizarlo en condiciones húmedas de manera segura.

ESPECIFICACIONES GENERALES

- Motor **Husqvarna**
- Potencia **3.6 kW / 4.9 hp**
- Cilindrada **212 cc**
- Transmisión **En baño de aceite**
- Fases de Transmisión **Avance y reversa**
- No. de cuchillas **8 juegos con 3 cuchillas c/u**
- Diámetro de cuchillas **14.2" / 36 cm**
- Profundidad de cultivo **12" / 30 cm**
- Anchura de cultivo **37.4" / 95 cm**
- Peso **93 kg**
- Capacidad depósito combustible **4.8 l**

ARTÍCULOS INCLUIDOS

- 1 Manual de operación
- 1 Juego de herramienta
- 2 Llantas



APLICACIONES

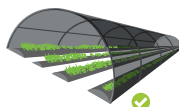

PREPARACIÓN DE SUPERFICIES PARA CULTIVO

CONSUMIBLES

NOMBRE	No. DE PARTE	DESCRIPCIÓN
Bujía	590844201	Bujía Husqvarna HQ-7
Aceite	A4T-1	Aceite Afosa 4 tiempos bote 1 litro
Grasa	Grasa	Grasa para engranajes Afosa

**TF338****ACCESORIOS RECOMENDADOS**

Protector auditivo	Bidón combustible	Guantes	Extractor	Lentes
505665304	580754501	579380009	88-400	544963802
Protector auditivo Husqvarna con diadema	Bidón combustible Husqvarna 15 L	Guantes Husqvarna Classic Light	Extractor manual Oregon universal	Lentes sol Husqvarna

TOP 50

No. DE PARTE	PRODUCTO	No. DE PARTE	PRODUCTO
588004101	Árbol de levas Husqvarna	588006701	Filtro aire completo Husqvarna
588015801	Arranque completo Husqvarna	588015201	Juego anillos pistón Husqvarna
587953501	Banda transmisión Husqvarna	58-050	Llanta 480/400-8 Oregon
588015001	Biela cigüeñal Husqvarna	588016001	Módulo encendido Husqvarna
71-800	Cámara 8" válvula recta Oregon	587951601	Palanca selectora velocidades Husqvarna
588006501	Carburador Husqvarna	587949601	Palanca tensora manubrio Husqvarna
587949301	Chicote acelerador Husqvarna	588003501	Perno Pistón Husqvarna
587949401	Chicote interruptor Husqvarna	588015101	Pistón Husqvarna
587951101	Chicote tracción Husqvarna	588007501	Resorte gobernador Husqvarna
587950701	Control acelerador Husqvarna	587957201	Resorte polea tensora banda Husqvarna
587950901	Control tracción Husqvarna	588007401	Resorte varilla carburador Husqvarna
587959601	Cuchillas derecha corta Husqvarna	588001801	Retén cigüeñal Husqvarna
587959301	Cuchillas derecha Husqvarna	596610601	Retén transmisión derecho Husqvarna
587958901	Cuchillas izquierda Husqvarna	596610501	Retén transmisión izquierdo Husqvarna
587959401	Cuchillas izquierda corta Husqvarna	588003401	Seguro perno Pistón Husqvarna
588016801	Empaque base carburador Husqvarna	587959501	Soporte cuchillas Husqvarna
588014601	Empaque cabeza Husqvarna	588177801	Tanque gasolina Husqvarna
588006601	Empaque carburador Husqvarna	588002001	Tapa lateral Husqvarna
588009001	Empaque escape Husqvarna	588002401	Tapón bayoneta Husqvarna
587999501	Empaque tapa cabeza Husqvarna	588177401	Tapón gasolina Husqvarna
588002701	Empaque tapa lateral Husqvarna	588005101	Válvula admisión Husqvarna
588001301	Engrane gobernador Husqvarna	588015701	Válvula escape Husqvarna
588016101	Escape Husqvarna	589924801	Varilla carburador Husqvarna
587959001	Extensión soporte cuchilla Husqvarna	588008401	Ventilador Husqvarna



TR262

El motocultivador TR262 es ideal para cultivos frecuentes. Las cuchillas contrarrotativas y la alta velocidad de rotación facilitan el trabajo de sus proyectos más difíciles en el jardín. Equipado con un motor Husqvarna confiable y fácil de arrancar con 2 marchas adelante y 1 marcha atrás para mejorar la maniobrabilidad en el jardín.

ESPECIFICACIONES GENERALES

Motor Husqvarna
Potencia 4.1 kW / 5.5 hp
Cilindrada 212 cc
Transmisión En baño de aceite
Fases de Transmisión Avance y reversa
No. de cuchillas 2 juegos de cuchillas por lado
Diámetro de cuchillas 12.5" / 32cm
Profundidad de trabajo 6.29" / 16cm
Ancho de trabajo 24.4" / 62cm
Peso 116 kg
Capacidad depósito combustible 3.6 l



APLICACIONES

APLICACIONES

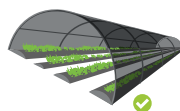

PREPARACIÓN DE SUPERFICIES PARA CULTIVO

GAMA



TR262

ARTÍCULOS INCLUIDOS

- 1 Juego de herramienta
- 2 Llantas
- 2 Llantas metálicas

CONSUMIBLES

NOMBRE	No. DE PARTE	DESCRIPCIÓN
Bujía	590844201	Bujía Husqvarna HQT-7
Aceite	A4T-1	Aceite Afosa 4 tiempos bote 1 litro
Grasa	Grasa	Grasa para engranajes Afosa



TR262

ACCESORIOS RECOMENDADOS



Protector auditivo	Bidón	Guantes	Extractor	Lentes
505665304	580754501	579380009	88-400	544963802
Protector auditivo Husqvarna con diadema	Bidón combustible Husqvarna 15 litros	Guantes Husqvarna Classic Light	Extractor manual Oregon universal	Lentes sol Husqvarna

TOP 50

No. DE PARTE	PRODUCTO	No. DE PARTE	PRODUCTO
599348595	Arranque completo Husqvarna	588002701	Empaque tapa lateral Husqvarna
588006401	Base carburador Husqvarna	599348654	Empaque tapa lateral transmisión Husqvarna
599348657	Base soporte maneral Husqvarna	593601436	Empaque tapa transmisión Husqvarna
588015001	Biela cigüeñal Husqvarna	599348631	Empaque transmisión Husqvarna
599348652	Cadena transmisión corta Husqvarna	588001301	Engrane gobernador Husqvarna
599348650	Cadena transmisión larga Husqvarna	588006701	Filtro aire completo Husqvarna
588006501	Carburador Husqvarna	536626001	Filtro aire Husqvarna
599348674	Chicote tracción Husqvarna	599348609	Filtro tanque gasolina Husqvarna
599348678	Chuchilla derecha Husqvarna	599348627	Flecha reversa Husqvarna
599348679	Chuchilla izquierda Husqvarna	599348625	Horquilla cambios Husqvarna
599348675	Control acelerador Husqvarna	599348628	Horquilla reversa Husqvarna
599348670	Control embrague Husqvarna	590638501	Interruptor enc-apag Husqvarna
599348673	Control tracción Husqvarna	588015201	Juego anillos pistón Husqvarna
599348701	Embrague transmisión Husqvarna	599348634	Juego baleros caja avance Husqvarna
588006301	Empaque base carburador Husqvarna	599348624	Juego engrane principal Husqvarna
588006601	Empaque base filtro aire Husqvarna	599348623	Juego engrane secundario Husqvarna
588014601	Empaque cabeza Husqvarna	599348621	Juego flecha engrane cambios Husqvarna
599348638	Empaque caja transmisión Husqvarna	599348633	Juego tapa reten Husqvarna
588016801	Empaque carburador Husqvarna	599348592	Juego válvulas Husqvarna
588009001	Empaque escape Husqvarna	599348603	Módulo encendido Husqvarna
599348614	Empaque frontal caja transmisión Husqvarna	599348622	Palanca cambios Husqvarna
587999501	Empaque tapa cabeza Husqvarna	588015101	Pistón Husqvarna
599348637	Empaque tapa lateral caja avance Husqvarna	598684558	Retén tapa cárter Husqvarna

A person wearing an orange safety helmet with a Husqvarna logo and an orange high-visibility jacket with reflective stripes is using a chainsaw in a forest. The person is leaning against a tree trunk covered in moss. The background shows a dense forest with green foliage.

△ AFOSA

ACCESORIOS

LA MÁS AMPLIA GAMA DE ACCESORIOS



REFACCIONES ORIGINALES SEGURIDAD Y CONFIANZA



Al apostar por los repuestos originales de nuestras marcas, estás asegurándote de obtener la más alta calidad durante toda la vida útil de tus equipos.



ARNESES



ESTÁNDAR

Arnés Husqvarna estándar

No. de parte / **537216301**

Arnés Husqvarna estándar práctico y sencillo. Ajustable con tirantes acolchados y liberación rápida en el pecho. Ideal para desbrozadoras de bajo peso.

- Liberación rápida de arnés
- Tirantes acolchados
- Soporte de cadera



BALANCE 35

Arnés Husqvarna balance 35

No. de parte / **537275702**

Arnés ergonómico que distribuye óptimamente el peso entre los hombros, pecho y espalda. Cuenta con tirantes anchos y acolchados además de una placa trasera que reduce el peso en la parte superior del cuerpo.

- Liberación rápida de arnés
- Tirantes acolchados
- Soporte de cadera
- Placa trasera



BALANCE 55

Arnés Husqvarna balance 55

No. de parte / **537275701**

Arnés ergonómico que distribuye óptimamente el peso entre los hombros, pecho y espalda. Equipado con almohadilla de absorción de impactos en la cadera que a su vez permite manipular el equipo con un menor esfuerzo.

- Liberación rápida de arnés
- Tirantes acolchados
- Soporte de cadera
- Placa trasera
- Almohadilla de absorción de impactos



BALANCE X

Arnés Husqvarna balance X

No. de parte / **578449701**

Arnés con una excelente distribución de peso. Cuenta con una amplia y ventilada placa trasera, tirantes anchos y un cinturón que reducen la tensión y proporciona una mejor distribución del peso. La almohadilla de amortiguación en la cadera se puede ajustar para el trabajo en pasto o troncos leñosos.

- Liberación rápida de arnés
- Tirantes acolchados
- Soporte de cadera
- Placa trasera
- Almohadillas de absorción de impactos
- Cinturón



BALANCE XT

Arnés Husqvarna balance XT

No. de parte / **578449801**

Tirantes anchos y acolchados que abrazan el cuerpo reduciendo la tensión y aumentando la comodidad. El color de los tirantes proporciona una alta visibilidad haciendo más seguro trabajar en condiciones de poca luz. Arnés ideal para hombres y mujeres.

- Liberación rápida de arnés
- Tirantes acolchados
- Soporte de cadera
- Placa trasera
- Almohadillas de absorción de impactos
- Cinturón
- Bolsillo
- Tirantes de alta visibilidad



BALANCE FLEX

Arnés Husqvarna balance Flex

No. de parte / **505204301**

Arnés compatible con todos los equipos telescópicos. El arnés Balance Flex distribuye la carga a través de los hombros lo que facilita el trabajo en diferentes ángulos y pesos.

- Liberación rápida de arnés
- Compatible con equipos telescópicos
- Tirantes acolchados
- Placa trasera

Para el modelo 525PT55 se tiene que adquirir de forma adicional el código 579264001 Seguro gancho.



BIDONES



COMBI

Bidón combi Husqvarna con caja de herramientas

No. de parte / **580754201**

Bidón diseñado para el trabajo con motosierras. Cuenta con dos depósitos con una relación óptima de combustible y aceite de cadena (5.0/2.5 L) así como una caja de herramientas integrada que permite colocar accesorios y repuestos necesarios.

- Ventana de nivel
- Surtidores con bloqueo mecánico
- Protección de sobrellenado
- Caja de herramientas integrada
- Incluye 3 surtidores



15 L

Bidón combustible Husqvarna 15l

No. de parte / **580754501**

Bidón de combustible con capacidad para 15 litros especialmente diseñado para equipos rodantes:

- Ventana de nivel
- Surtidor con bloqueo mecánico
- Protección de sobrellenado
- Agarre ergonómico
- Colocación de surtido en modo transporte

CASCOS



CLASSIC

Casco Husqvarna Classic

No. de parte / **580754301**

Casco completamente equipado ideal para el trabajo forestal y jardinería especializada. Cuenta con el tradicional arnés plástico de 6 puntos en el interior del casco que le permite ajustarlo a la medida del operador, protectores acústicos y malla visor metálica que proveen una óptima protección y buena visibilidad.



FORESTAL FUNCTIONAL

Casco forestal Husqvarna Funcional

No. de parte / **576412402**

Casco con alto nivel de características tecnológicas que se ajustan a las necesidades de cada operador. Perfecto para intensas jornadas de trabajo en actividades forestales.



FORESTAL TECHNICAL

Casco forestal Husqvarna Technical

No. de parte / **585058401**

Casco completamente rediseñado. Robusto, resistente y de bajo peso, equipado con protectores visuales y auditivos que pueden ser ajustados de acuerdo a las necesidades del operador además de ventanillas de ventilación que mejoran la temperatura haciendo más confortable el trabajar en intensas jornadas. Cuenta además con un indicador de vida para rayos UV que muestra el estado del casco e indica el tiempo indicado para su reemplazo.



TABLA COMPARATIVA / CASCOS

Características Tecnológicas	CLASSIC	FUNCTIONAL	TECHNICAL
Centro de ajuste			
Diadema ajustable	•	•	•
Estabilizador UV		•	•
Indicador de expiración UV			•
Interior de espuma			
Peso ligero			
Polietileno de alta densidad	•	•	•
Reducción de ruido	26 dB	26 dB	26 dB
Reflectores			•
Temperatura mínima aprobada	-30°C	-40°C	-40°C
Ventanillas de ventilación			•
Visor de malla	•	•	•

COLECTORES

**G382SL****Colector pasto Husqvarna 2 depósitos G382SL**No. de parte / **960730022**Aplicación / **Tractores Husqvarna 38"**

Colectores de pasto con dos bolsas de malla de poliéster fáciles y sencillas de instalar. Cuenta con un diseño que mejora el flujo de aire optimizando así los resultados en la recolección.

**H242SL****Colector pasto Husqvarna 2 depósitos H242SL**No. de parte / **960730004**Aplicación / **Tractores Husqvarna 42"**

Colectores de pasto con dos bolsas de malla de poliéster fáciles y sencillas de instalar. Cuenta con un diseño que mejora el flujo de aire optimizando así los resultados en la recolección.

**H246SL****Colector pasto Husqvarna 2 depósitos H246SL**No. de parte / **960730001**Aplicación / **Tractores Husqvarna 46"**

Colectores de pasto con dos bolsas de malla de poliéster fáciles y sencillas de instalar. Cuenta con un diseño que mejora el flujo de aire optimizando así los resultados en la recolección.



M-ZT SERIES

Colector pasto Husqvarna 3 depósitos

No. de parte / **966793003**

Aplicación / Giro Zero Serie M-ZT 61"

Sistema recolector de pasto de 3 depósitos diseñado para brindar el máximo rendimiento y confiabilidad, está equipado con un soplador que aumenta la eficiencia de recolección.



RZ SERIES

Colector pasto Husqvarna 3 depósitos RZ Series

No. de parte / **592620801**

Aplicación / Giro Zero Serie RZ 54"

Sistema recolector de pasto de 3 depósitos para Giro Zero residenciales.



P-ZT SERIES

Colector pasto Husqvarna 3 depósitos P-ZT Series

No. de parte / **967322401**

Aplicación / Giro Zero Serie P-ZT 60"

Sistema recolector de pasto de 3 depósitos diseñado para brindar el máximo rendimiento y confiabilidad, está equipado con un soplador que aumenta la eficiencia de recolección.

Para la utilización de este colector es necesario contar con el kit colector #966407201.



G382SL

Colector pasto Husqvarna 2 depósitos G382SL

No. de parte / **960730022**

Aplicación / **Tractores Husqvarna 38"**

Collectores de pasto con dos bolsas de malla de poliéster fáciles y sencillas de instalar. Cuenta con un diseño que mejora el flujo de aire optimizando así los resultados en la recolección.



H242SL

Colector pasto Husqvarna 2 depósitos H242SL

No. de parte / **960730004**

Aplicación / **Tractores Husqvarna 42"**

Collectores de pasto con dos bolsas de malla de poliéster fáciles y sencillas de instalar. Cuenta con un diseño que mejora el flujo de aire optimizando así los resultados en la recolección.



H246SL

Colector pasto Husqvarna 2 depósitos H246SL

No. de parte / **960730024**

Aplicación / **Tractores Husqvarna 46"**

Collectores de pasto con dos bolsas de malla de poliéster fáciles y sencillas de instalar. Cuenta con un diseño que mejora el flujo de aire optimizando así los resultados en la recolección.



Z SERIES

Colector pasto Husqvarna 3 depósito Z460

No. de parte / **598390201**

Aplicación / Giro Zero Serie Z460"

Colector de pasto robusto de servicio comercial cuentan con 3 depósitos de nylon de servicio pesado, con capacidad de 315 litros y ensamblaje de soplador montado en la plataforma de servicio pesado para un mayor flujo de aire. Para la utilización de este colector es necesario contar con el juego de propulsión 598390301 (se vende por separado).



JUEGO PROPULSIÓN

Juego propulsión colector Husqvarna Z460

No. de parte / **598390301**

Aplicación / Giro Zero Serie Z460"

Para el sistema de recolección, use en una cubierta de 153 cm/60". Se instala en el colector 598390201 Colector pasto Husqvarna 3 depósitos para giro cero Z460.



JUEGO PROPULSIÓN

Juego propulsión colector P-ZT60 Z560

No. de parte / **966407201**

Aplicación / Giro Zero Serie P-ZT Z560

Para el sistema de recolección, use en una cubierta de 153 cm / 60 ". Se aplica a los modelos P-ZT60 Z560.





CHAPARRERAS Y PANTALONES ANTICORTE



Movilidad
●●●

CLASSIC

Chaparrera Husqvarna Classic

No. de parte / **529519801**

Chaparrera perfecta para el trabajo ocasional con motosierras. Puede ser utilizada encima de la ropa de trabajo ordinaria. Ideal cuando se trabaja en condiciones climáticas calurosas.

- Protección anticorte
- Abertura trasera
- Corte recto



Movilidad
●●●

TECHNICAL ANTICORTE

Pantalón Husqvarna Technical protección anticorte

No. de parte / **529516454**

Pantalones con un diseño moderno con alto nivel de ergonomía, seguridad y confort. Cuenta con reforzamiento en áreas críticas y cierres para ventilación que los hace ideales en intensas jornadas de trabajo. Sus colores mejoran su visibilidad con condiciones oscuras.

- Protección anticorte
- Rodillas pre dobladas
- Características de ventilación
- Colores de alta visibilidad
- Botones para tirantes
- Peso 1.41 kg



Movilidad
●●●

FUNCTIONAL ANTICORTE

Pantalón Husqvarna Funcional protección anticorte

No. de parte / **529518556**

Pantalones de protección anticorte con un diseño limpio y moderno con calidad en cada detalle. Rodillas y piernas reforzadas. Ideal para operarios que requieren ropa de trabajo funcional y que brinde la seguridad que el trabajo con motosierras requiere.

- Protección anticorte
- Logos reflectantes
- Características de ventilación
- Peso 1.6 kg



Movilidad
●●●

FUNCTIONAL ANTICORTE (TIRANTES)

Pantalón con tirantes Husqvarna Funcional protección anticorte

No. de parte / **596304556**

Pantalones anticorte tipo carpintero extra reforzados en piernas y rodillas. Ideales para operarios que requieren ropa de protección funcional, segura y durable.

- Protección anticorte
- Características de ventilación
- Logos reflectantes
- Peso 1.8 kg



ALMOHADILLA DEMO

Almohadilla Husqvarna para demostración

No. de parte / **504616701**

Almohadilla que muestra el funcionamiento del sistema de protección anticorte elaborado en forma de pernera de pantalón.

*Su aplicación únicamente de demostración.



TABLA COMPARATIVA / PANTALONES Y CHAPARRERAS ANTICORTE

Características Tecnológicas	CHAPARRERA CLASSIC	PANTALÓN FUNCIONAL	PANTALÓN TIRANTES FUNCIONAL	PANTALÓN TECHNICAL
Botones para tirantes		•		•
Cierre de ventilación	•	•	•	•
Clase	1 (20 m/s)	1 (20 m/s)	1 (20 m/s)	1 (20 m/s)
Logo reflectante	•	•	•	•
Materiales	Algodón y polister	Cordura y micropolister	Cordura y micropolister	Aramid y cordura
Movilidad	Media	Media	Media	Alta
Protección anticorte	•	•	•	•
Reforzamiento en piernas		•	•	
Rodillas pre dobladas				•
Tirantes incluidos			•	
Transpirabilidad	Alta	Media	Media	Excelente
Visibilidad	Media	Media	Media	Alta

GUANTES



CLASSIC

Guantes Husqvarna Classic

No. de parte / **579379910**

Guantes durables diseñados en una sola medida estándar. Fabricados con piel de cabra en la palma de la mano y tela expandex en la parte posterior. Cuenta además con una unión de algodón para un ajuste perfecto alrededor de la muñeca.



CLASSIC LIGHT

Guantes Husqvarna Classic Light

No. de parte / **579380009**

Los guantes Husqvarna más ligeros con corte "Slim fit" fabricados en piel de cabra que proporciona una excelente protección contra impactos. Ideales para todo tipo de actividad con equipos de jardinería.



FUNCTIONAL

Guantes Husqvarna Funcional

No. de parte / **599649809**

Guantes cómodos y funcionales, diseñados con tela expandex y doble recubrimiento de piel de cabra que aumenta su resistencia además de la muñequera ajustable que aumenta el confort y los hace ideal para intensas jornadas de trabajo.



TECHNICAL PROTECCION ANTICORTE

Guantes Husqvarna Technical protección anticorte

No. de parte / 599651209

Guantes diseñados para motosierras profesionales. Únicos con protección anticorte en la mano izquierda diseñados para proteger al operario de posibles accidentes en el uso de motosierras. Incorpora las mejores características de seguridad y comodidad que los profesionales requieren.



Guantes Husqvarna Technical Light

No. de parte / 599651109

Guantes de protección cómodos y ajustados diseñados para trabajos forestales. Guante de trabajo en palma, nudillos y puntas de los dedos fabricado con cuero de cabra inverso naturalmente resistente al agua. La parte posterior de tejido de spandex laminado ofrece la máxima comodidad. El dedo índice tiene un nudillo compatible con la pantalla táctil que le permite usar su teléfono inteligente con guantes.

TABLA COMPARATIVA / GUANTES

Características Tecnológicas	CLASSIC	CLASSIC LIGHT	FUNCTIONAL	TECHNICAL LIGHT	TECHNICAL ANTICORTE
Ajuste de muñeca con velcro	●				
Ajuste de muñeca con velcro premium				●	●
Ajuste de muñeca con velcro y muñequera interna			●		
Costura doble en recubrimiento				●	●
Doble recubrimiento de piel de cabra en palma de la mano			●	●	●
Grado de resistencia (0-5)	3	2	4	4	5
Línea reflectante				●	●
Protección anticorte mano izquierda Clase 1 (20m/s)					●
Recubrimiento de piel de cabra con terminado de gamuza				●	
Recubrimiento de piel de cabra en palma de la mano	●	●	●	●	●
Tela microfibras en dedo pulgar				●	●

- Ajuste de muñeca con velcro: El guante puede sujetarse a la medida de la muñeca a través del velcro de sujeción.
- Costura doble en recubrimiento: La costura doble proporciona una mayor resistencia y durabilidad, ideal para trabajos intensos.
- Línea reflectante: La línea reflectante genera un brillo al exponerse a la luz que aumentan la visibilidad de los guantes.
- Recubrimiento de piel de cabra: Proporciona una buena protección contra la humedad gracias a su grasa natural lo que los hace ideal para trabajos exigentes.
- Tela microfibras en dedo pulgar: La microfibras en el dedo pulgar ha sido diseñada para la limpieza del sudor en la cara.



HACHAS



H900



Hacha de leña Husqvarna H900

No. de parte / **580761001**

Pequeña hacha de leña ideal para todo tipo de trabajos de jardinería:

- Empuñadura suave y ergonómica
- Recubrimiento antihaderente
- Medida: 34 cm
- Peso: 900 gr



S1600



Hacha de leña Husqvarna S1600

No. de parte / **580761301**

Hacha robusta ideal para trabajos intensos en troncos leñosos de tamaño mediano:

- Empuñadura suave y ergonómica
- Recubrimiento antihaderente
- Geometría diseñada para troncos medianos
- Medida: 60 cm
- Peso: 1.6 kg



S2800



Hacha de leña Husqvarna S2800

No. de parte / **580761401**

Hacha profesional para trabajos intensos en todo tipo de madera:

- Empuñadura suave y ergonómica
- Recubrimiento antihaderente
- Geometría diseñada para troncos grandes
- Medida: 70 cm
- Peso: 2.8 kg

LENTES



LENTES DE SOL

Lentes sol Husqvarna

No. de parte / **544963802**

Lentes con protección solar UV para una mejor visión en intensas jornadas de trabajo durante el día.



LENTES PROTECCIÓN

Lentes protección Husqvarna Clear

No. de parte / **544963801**

Gafas protectoras con lentes transparentes anti rayaduras. Con marcos ajustables. Cumple con los requisitos de EN 166, ANSI Z87 +

PLAYERAS



PLAYERA TECHNICAL

Playera technical Husqvarna

M No. de parte / **501715950**

L No. de parte / **501715954**

XXL No. de parte / **501715962**

Playera de manga corta ideal para trabajo en climas cálidos gracias a que atrae la humedad de tu cuerpo manteniéndolo fresco y seco.



PROTECTORES AUDITIVOS



DIADEMA

Protector auditivo Husqvarna con diadema

No. de parte / 505665304

Protectores auditivos desarrollados ergonómicamente para un uso prolongado. Su diseño le permite ajustarse de acuerdo al tipo de operario y puede ser equipado con visor o visera.

- Peso 232 gr.
- Presión ajustable
- Diadema acolchada
- Diadema flexible
- Reducción auditiva 25 dB



DIADEMA CAJA 10 PZAS.

Protector auditivo Husqvarna con diadema caja con 10 piezas

No. de parte / 505699012

Protectores auditivos ideales para trabajos ocasionales en el jardín. Su diseño es ligero y confortable con una diadema extra ancha para una mayor seguridad y mejor presión sobre la cabeza.

- Peso 220 gr.
- Reducción auditiva 23 dB



VISOR

Protector auditivo Husqvarna con visor

No. de parte / 505665360

Protector auditivo y facial ideal para el trabajo con desbrozadoras. Cuenta con una diadema extra ancha que mejora el confort y disminuye la presión sobre la cabeza y un protector facial plástico transparente que aumenta la seguridad del operador.

- Visor de policarbonato
- Reducción auditiva 23 dB



VISOR Y VISERA

Protector auditivo Husqvarna con visor y visera

No. de parte / 505665348

Protector auditivo y facial ideal para todo tipo de actividades de jardinería. Cuenta con una visera que entre el visor y los protectores auditivos, evita que partículas de pasto o lluvia puedan entrar por encima además de funcionar como protector solar.

- Presión ajustable
- Diadema acolchada
- Diadema flexible
- Reducción auditiva 25 dB

TABLA COMPARATIVA / PROTECTORES AUDITIVOS

Características Tecnológicas	PROTECTOR CON DIADEMA	PROTECTOR CON VISOR	PROTECTOR CON VISOR Y VISERA
Ajuste de diadema	•		•
Apagado automático			
Diadema acolchonada	•		•
Diadema flexible	•		•
Entrada auxiliar 3.5 mm			
Localizador automático de estación de radio			
Protector visor		•	•
Radio FM			
Reducción de ruido	27 dB	27 dB	27 dB
Visera solar			•



SIERRAS DE PODA



300ST



Sierra de poda recta 300 ST

No. de parte / **596283601**

Sierras rígidas y resistentes diseñada con una hoja recta que facilita la maniobrabilidad en árboles con ramas estrechas.

- Medida de hoja de corte: 300 mm
- Medida total: 500 mm



180 mm



Sierra de poda plegable 180 mm

No. de parte / **510192101**

Sierra de poda plegable y ligera elaborada en acero de alta calidad con maneral ergonómico para una mayor comodidad.

- Hoja de corte plegable
- Medida de hoja de corte: 180 mm
- Medida total: 420 mm



220 mm



Sierra de poda plegable 220 mm

No. de parte / **510192102**

Sierra de poda plegable y ligera elaborada en acero de alta calidad, ideal para todo tipo de cortes en madera y plástico.

- Hoja de corte plegable
- Medida de hoja de corte: 220 mm
- Medida total: 500 mm



240 mm



Sierra de poda recta con funda 240 mm

No. de parte / **510192103**

Sierra de poda con hoja de corte recta de acero de alta calidad y bajo peso. Cuanta con funda de plástico rígido.

- Estuche rígido
- Medida de hoja de corte: 240 mm
- Medida total: 420 mm



300 mm



Sierra de poda recta con funda 300 mm

No. de parte / **510192104**

Sierra de poda con hoja de corte recta de acero de alta calidad y bajo peso. Cuanta con funda de plástico rígido.

- Estuche rígido
- Medida de hoja de corte: 300 mm
- Medida total: 500 mm

SOPORTE



SUJETADOR

Sujetador Rollo Cadena

No. de parte / **505665254**

El soporte del rollo cadena ofrece una forma asequible de manejar los carretes al dar vueltas para liberar la cadena. La unidad se adapta a todos los rollos de cadena a hasta paso de 1/2"



ACCESORIOS TRACTOR



AIREADOR

Aireador tractores Husqvarna

No. de parte / **588205202**

Aplicación / **Tractores Husqvarna**

Se conecta sin herramientas. Se conecta a la plataforma Easy Hitch. Los cuchillas crean tapones de tierra que permiten que el flujo de aire, el agua y los nutrientes lleguen al suelo. 24 cuchillas aireadoras a prueba de óxido para mayor resistencia y durabilidad. Utilice con Plataforma porta accesorios.



PLATAFORMA

Plataforma porta accesorios

No. de parte / **588205101**

Aplicación / **Tractores Husqvarna**

Cada herramienta Easy Hitch™ del sistema se puede intercambiar fácilmente, incluido el aireador de cuchilla curva, el aireador de enchufe y el escarificador de dientes. Cubierta de acero duradera. Incluye enganche universal. Se mantiene en posición vertical para facilitar el almacenamiento.



REMOLQUE

Remolque esparcidor 60kg

No. de parte / **588182904**

Aplicación / **Tractores Husqvarna**

Esparcidor de transmisión tow-behind de la marca Husqvarna con patrón de propagación de 10' a 12', palanca de control de flujo de varilla de acero y engranaje de acero tratado térmicamente. Neumáticos de banda de rodadura de césped de 14" x 4"; Los neumáticos más grandes fijan el esparcidor más alto, lo que permite una mayor propagación. Engranaje de acero tratado térmicamente, carcasa cerrada. Incluye cubierta de vinilo, mantiene el material seco y protegido del viento; también ayuda a mantener el material en la tolva. Pin de enganche incluido. Se adapta a todos los tractores Husqvarna.



REMOLQUE

Remolque DC350S

No. de parte / **588208803**

Aplicación / **Tractores Husqvarna**

Capacidad amontonada de 9 pies cúbicos, capacidad de carga de 350 lb. Construcción duradera de acero con acabado de recubrimiento en polvo. Fácil mecanismo de volcado de una sola palanca. Eje de acero macizo de 5/8". Portón trasero extraíble. Neumáticos acanalados de 13". Pasador de enganche de 1/2" incluido. Dimensiones de la cama del carro: 36" Largo x 26" Ancho x 13" Alto. Adaptable con todos los tractores Husqvarna.



TOLDO

Toldo protector solar

No. de parte / **531308322**

Aplicación / **Tractores Husqvarna**

La sombrilla del tractor proporciona protección contra el sol y el calor. La sombra es de 34" de ancho x 43" de largo y está construida con material de nylon negro resistente a los rayos UV. Una solapa trasera de malla ayuda a proteger la parte posterior de la cabeza y el cuello del operador. La sombrilla se limpia fácilmente con agua y jabón. El acabado de pintura de recubrimiento en polvo resiste el óxido y las virutas. Amplio espacio para la cabeza con un espacio libre de 38" desde el asiento del tractor. Se puede utilizar con colectores de pasto. Adaptable en todos los tractores Husqvarna.



RODILLO

Rodillo aplanador

No. de parte / **965899401**

Aplicación / **Tractores Husqvarna**

Los rodillos de césped se pueden usar para nivelar terrenos irregulares o empacar semillas recién sembradas. Nuestros rodillos de césped de acero incluye lo siguiente: barra de palanca de servicio pesado; Resistente acabado en pintura electrostática; Tapón de drenaje de expansión atado para un sellado hermético; Los bordes laminados en los extremos del rodillo permiten un giro más fácil y menos desgaste en el césped. Ancho de rodadura de 36"; 24" de diámetro. Hasta 600 lb (71 galones) con agua o arena. Adaptable en todos los tractores Husqvarna.



ACCESORIOS TRACTOR



FUNDA



Funda asiento

No. de parte / **588208701**

Esta funda de asiento para tractor Husqvarna protege los asientos nuevos y renueva los viejos. Ofrece protección resistente al agua con acolchado acolchado para mayor comodidad. Dos bolsillos de almacenamiento traseros transportan cómodamente herramientas y equipo. Cuenta con un cordón elástico alrededor de la parte inferior para un ajuste rápido y personalizado. Se adapta a todos los asientos de tractor con respaldos de hasta 15" de altura y sin apoyabrazos.



FUNDA



Funda tractor

No. de parte / **588208702**

Se adapta a la mayoría de los tractores Husqvarna. Protección para todas las estaciones para tractores de césped y jardín. La ventilación reforzada permite la circulación de aire y ayuda a evitar que los vientos la inflen. Parte superior ajustable y cordón elástico en el dobladillo inferior para un ajuste rápido y personalizado. El mango reforzado brinda comodidad al instalar y quitar la cubierta. Tejido resistente. Práctica bolsa de almacenamiento. Se puede instalar en tractores de hasta 54".



CARGADOR BATERÍAS

Cargador baterías tractores y Giro Cero

No. de parte / **585445101**

Ideal para realizar la carga de batería de diversos modelos de Tractores y Giro Cero

PRODUCTOS ARBORISTA



BOLSA



Bolsa almacenamiento Husqvarna

No. de parte / **596936311**

Bolsa de 28 L de capacidad que sostiene hasta 250' de cuerda de 1/2". Cierre superior de cincha. Mantiene la cuerda limpia y seca. Cadenas de margaritas externas. Almacenamiento externo de equipo. Asas superiores cubiertas para mayor comodidad.



CUBO



Cubo plegable Husqvarna

No. de parte / **596936011**

Gran cubo de 40x40 cm. Evita que la línea de lanzamiento se enrede y la mantiene limpia. Se pliega fácilmente en un triángulo de 20x40 cm. 2 bolsillos interiores mantienen las pesas separadas. Correa interior de velcro y anillo en D para una recuperación rápida del extremo de la línea. 2 bucles de esquina exteriores hacen que sea fácil de abrir. Parte inferior elástica en 4 direcciones, que se expande durante el almacenamiento evitando fallas en las costuras.



CUERDA



Cuerda lanzamiento Husqvarna

No. de parte / **596935911**

Cuerda de lanzamiento de 55 m, 1.75 mm de diámetro. Resistencia a la tracción de 250 kg. Construcción Dyneema®. Estiramiento bajo. Recubrimiento de uretano para resistencia a la abrasión. Naranja de alta visibilidad.



CUÑA

Cuña Husqvarna

4" No. de parte / 598035701

Una cuña profesional de tamaño pequeño (4") diseñada para cortes de tala más pequeños o para mantener abiertos los cortes. Hecho de plástico duradero de alta calidad. La cuña cabe en los bolsillos o se puede colgar de la correa.



CUÑA

Cuña Husqvarna

8" No. de parte / 598035802

10" No. de parte / 598035803

Una cuña profesional de tamaño mediano diseñada para cortes de tala o para mantener abiertos los cortes. Hecho de plástico duradero de alta calidad.



GANCHO

Gancho mosqueton Husqvarna

4" No. de parte / 578077101

Gancho mosquetón con un diseño único, hecho para arboricultores que usan una motosierra estándar. Ofrece una forma segura de conectar la motosierra a la correa de la motosierra. Tiene un disparador de sobrecarga.



HONDILLA

Hondilla Husqvarna

10 oz No. de parte / 596935813

12 oz No. de parte / 596935812

14 oz No. de parte / 596935811

Confeccionado 100% con tejido Cordura de 1000 denier. Resistente a la abrasión. Durabilidad mejorada con alta resistencia a la tracción. Patrón de dos colores. Excelente visibilidad debido al naranja brillante. Anillo de acero macizo que facilita la fijación de la cuerda. Bucle de transferencia inferior. Fijación rápida de mosquetón. El cierre de costura de caja evita la ruptura de la bolsa.



MOSQUETÓN

Mosqueton D Husqvarna

No. de parte / 596936212

Mosquetón en forma de D. La compuerta de bloqueo giratorio de doble bloqueo evita la apertura accidental. La nariz de la compuerta con cerradura de llave limita el enganche de la cuerda y la ropa. Construido con aluminio 707 forjado en caliente: máxima resistencia y peso ligero. La forma en D permite colocar la carga en el eje más fuerte, más cercano a la columna vertebral del marco. Ideal para cargas simples. Certificado CE según EN 362:2004/B.



MOSQUETÓN

Mosqueton HMS Husqvarna

No. de parte / 596936213

Mosquetón HMS/"Pera". La compuerta de bloqueo giratorio de doble bloqueo evita la apertura accidental. La nariz de la compuerta con cerradura de llave limita el enganche de la cuerda y la ropa. Construido con aluminio 707 forjado en caliente: máxima resistencia y peso ligero. Alta capacidad para conectar artículos múltiples o voluminosos. Certificado CE según EN 362:2004/B.



MOSQUETÓN

Mosqueton ovalado Husqvarna

No. de parte / 596936211

Mosquetón ovalado. La compuerta de bloqueo giratorio de doble bloqueo evita la apertura accidental. La nariz de la compuerta con cerradura de llave limita el enganche de la cuerda y la ropa. Construido con aluminio 707 forjado en caliente: máxima resistencia y peso ligero. Peso simétrico para una carga uniforme. Certificado CE según EN 362:2004/B.



△ AFOSA

CONSUMIBLES



BARRAS

BARRAS 3/8" ESTÁNDAR

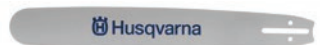
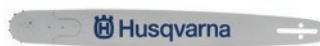

No. DE PARTE	MEDIDA	PUNTA	PASO	CALIBRE	No. DE ESLABONES	CLASIFICACIÓN	MODELOS COMPATIBLES
582086972	18"	Estrella	.325"	.058"	72	X-Force	Husqvarna 353
588556472	20"	Estrella	3/8"	.058"	72	Farm Tough	455 Rancher
596690884	24"	Sólida	3/8"	.058"	84	X-Tough	Husqvarna 365
501956984	24"	Piñón	3/8"	.058"	84	RSN large bar mount	Husqvarna 61 - 556 - 365 562XP - 372XP - 281XP Jonsered CS2166
596690892	28"	Sólida	3/8"	.058"	92	HN large bar mount	Husqvarna 61 - 556 - 365 562XP - 372XP - 281XP Jonsered CS2166

BARRAS .404"

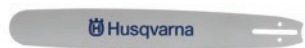

No. DE PARTE	MEDIDA	PUNTA	PASO	CALIBRE	No. DE ESLABONES	CLASIFICACIÓN	MODELOS COMPATIBLES
501958104	36"	Sólida	.404"	.063"	104	HN large bar mount	Husqvarna 395XP

JUEGO PUNTAS BARRA



No. DE PARTE	PASO	CALIBRE	CLASIFICACIÓN	BARRA COMPATIBLE
575299002	3/8"	.050"	TechLite™	544902493
597474101	3/8"	.058"	X-Tough	596691184



GLOSARIO TECNOLOGÍA

PIXEL

Barras ligeramente curvas con un radio pequeño en la punta que reduce el riesgo de golpe de retroceso y facilita en buen control durante el corte. Cuentan con un recubrimiento epóxico que protege contra ralladuras y corrosión.

Special bar

Barra diseñada especialmente para el trabajo con motosierras de altura.

RSN large bar mount

Barras con una punta intercambiable y tecnología que reduce la fricción gracias a la transferencia de carga a través de piñón con baleros de alta calidad. Cuentan con un recubrimiento epóxico que protege contra ralladuras y corrosión.

HN large bar mount

Barras completamente sólidas ideales para trabajos con madera dura y condiciones arenosas. Cuentan con un recubrimiento epóxico que protege contra ralladuras y corrosión.

RSN TechLite™

Nuevas ultra ligeras y rígidas barras TechLite con punta intercambiable, 25% más ligeras y rígidas que las barras convencionales. Proporcionan una menor tensión incrementando la eficiencia y la productividad sin comprometer la calidad y seguridad.

TechLite™ small bar mount

Nuevas ultra ligeras y rígidas barras TechLite , 25% más ligeras y rígidas que las barras convencionales. Proporcionan una menor tensión incrementando la eficiencia y la productividad sin comprometer la calidad y seguridad.

X-TOUGH

Barra sólida X-TOUGH de Husqvarna diseñada para usar en madera dura, corteza gruesa o en entornos muy arenosos o con hollín. Cuerpo de acero sólido con mayor dureza y orificio de aceite optimizado para un mantenimiento menor incluso cuando se trabaja en condiciones más complejas. Barra recubierta para protegerla contra la corrosión y posibles arañazos.

X-FORCE

Mayor durabilidad, menos peso y un rendimiento superior. Esta barra X-Force se ha desarrollado junto con las cadenas X-Cut para proporcionar el mayor rendimiento posible con la motosierra Husqvarna. Con un perfil suave, diseño optimizado y durabilidad sobresaliente para un tiempo de inactividad mínimo y máximos resultados.



CADENAS

CADENAS 0.325"



No. DE PARTE	MEDIDA	PASO	CALIBRE	No. DE ESLABONES	DIENTE DE CORTE	ESLABÓN MOTRIZ DE SEGURIDAD	CLASIFICACIÓN	MODELOS COMPATIBLES
503305880	20"	.325"	.050"	80	Micro-Chisel	Si	H30 Pixel	Husqvarna 445 - 450 545 Jonsered CS2245
503305580	20"	.325"	.058"	80	Micro-Chisel	Si	H25	Husqvarna 55 - 455 550XP

CADENAS 3/8" ESTÁNDAR



No. DE PARTE	MEDIDA	PASO	CALIBRE	No. DE ESLABONES	DIENTE DE CORTE	ESLABÓN MOTRIZ DE SEGURIDAD	CLASIFICACIÓN	MODELOS COMPATIBLES
503306072	20"	.375"	.058"	72	Chisel	Si	H42	Venta única en paquete de motosierra Husqvarna 556
503306084	24"	.375"	.058"	84	Chisel	Si	H42	Husqvarna 61 - 556 - 365 562XP - 372XP - 281XP Jonsered CS2166
503306092	28"	.375"	.058"	92	Chisel	Si	H42	Husqvarna 61 - 365 562XP - 372XP - 281XP Jonsered CS2166





CADENAS .404"



No. DE PARTE	MEDIDA	PASO	CALIBRE	No. DE ESLABONES	DIENTE DE CORTE	ESLABÓN MOTRIZ DE SEGURIDAD	CLASIFICACIÓN	MODELOS COMPATIBLES
503306404	36"	.404"	.063"	104	Micro-Chisel	SI	H64	Husqvarna 395XP, 3120XP



TABLA COMPARATIVA EN MODELOS DE CADENA

Clasificación	TIPO DE DIENTE DE CORTE		VELOCIDAD DE CORTE	ACABADO EN PAREDES DEL SURCO	APLICACIÓN RECOMENDADA
H30 PIXEL		Micro-Chisel	Media alta	Lisa	Actividades moderadas Madera suave hasta semiduras
H25		Micro-Chisel	Media alta	Lisa	Actividades intensas Madera suave hasta semiduras
H42		Chisel	Alta	Rugosa	Actividades intensas en tala y trozado Madera suave y limpia
H57		Chisel	Alta	Rugosa	Actividades intensas en tala y trozado de gran tamaño Madera suave y limpia
H64		Micro-Chisel	Media alta	Lisa	Actividades intensas en tala y trozado de gran tamaño Madera suave hasta semiduras



PROINDEMEX

PRODUCTOS INDUSTRIALES DE MÉXICO

☎ 686 598 0670

✉ administracion@proindemex.com.mx